



Moplast

2007/11

Ihr zuverlässiger Partner für Verpackungsmaterial

Moplast KUNSTSTOFF AG
4410 LIESTAL

Telefon: 061 926 86 00

Telefax: 061 926 86 09
eMail: info@moplast.ch

Abdeckband selbstklebend	53	Packpapier	42–43
Abdeckfolie	24–25/29	Packschnüre	76–77
Abfallbehälter	80	Palettabdeckzuschnitte	28/56
Abfallcontainer	79	Palettboxen	37
Abfüllvorrichtung für Verpackungschips	44	Palettumwicklungsautomat	56
Abrollapparate für Folien	46/47/49	Papierkörbe	78
Archivschachtel	37	Polytex-Abrollgerät	58
Bandklemmen & Bandspanner	59	Polytex-Kraftband	59
Buchverpackung	39	Polytex-Umreifungsset	58
Bündelstretchfolie	54	PP- & PVC-Boxenverschlussband	50
Diskettenversandtaschen Arofol	7	PP-Strappingband	52
Dokumententaschen	12–13	PP-Umreifungsbänder & Zubehör	68–70
Exportboxen	36	Rollenkantenschutz	74
Filament-Selbstklebeband	51	Sackständer	80
Flachbeutel	14–15	Schaumpackfolie aus PE	48–49
Flachbeutel mit Bodennaht	15	Schlauchfolie	26–27
Folienschweissgeräte, Zubehör & Ersatzteile	30–33	Schnüre für manuellen Gebrauch	76
Füllmaterial Green Fill & Star Fill	44–45	Schnüre für maschinellen Gebrauch	77
Green Fill biol. abbaubares Füllmaterial	45	Schrumpf-Halbschläuche	28
Handabroller für Klebbänder	53	Schweissgeräte für Folien, Zubehör & Ersatzteile	30–33
Handschnüre BMS-Recycling & Flurofil	76	Seidenpapier	43
Handwickelgerät für Stretchfolie	55	Seitenfalz-Beutel	22–23
Kantenschutzwinkel	71–73	Selbstklebebänder	50–53
Kantenschutz U-Profile	74	Sichthüllen	82
Kehrichtbehälter Ochsner	81	Standardboxen aus Wellpappe	34–36
Kehrichteinlagebeutel	81	Stretchfolie für Automaten	56
Kehrichtstrassensäcke	80	Stretchfolie für Handwickelgerät	55
Klebfix-Beutel	10/17	Star Fill-Füllmaterial	44
Kordelzugbeutel	16	Stulpschachteln	38
Liefer- & Verkaufsbedingungen	83	Suprafol	25
Luftpolsterfolie	46	Tragtaschen	11
Luftpolsterfolien im Dispenser Perfopack	47	Umreifungsbänder aus PP & Zubehör	68–70
Luftpolsterversandtaschen Arofol	4–5	Umreifungsgeräte & Zubehör	60–67
Maler- und Gips-Abdeckfolie	29	Umreifungshalbautomaten Mopastrap	66
Maschinenschnüre Mopamatic	77	Umreifungsset Polytex	58
Mini-Druckverschluss-Beutel	18–21	Umreifungsvollautomaten Mopastrap Perfect	67
Mopamatic-Schnüre	77	Verkaufs- & Lieferbedingungen	83
Mopastrap Umreifungsgeräte	60–67	Versandtasche Ondulop	6
Musterfaltenbeutel	9	Versandtasche SKV (Selbstklebeverschluss)	8
Ochsner-Kehrichtbehälter	81	Wellkarton auf Rollen	40
Ondulop-Versandtaschen	6	Zeigetaschen	82



Material und Ausführung:

- aussen Natronkraft-Papier mit Kunststoffbeschichtung auf der Innenseite.
- innen Luftpolsterfolie aus Polyethylen mit ca. 12'000 Noppen per m².
- glatte Innenfläche der Polstertasche, am Rand verschweisst.
- die kunststoffbeschichtete Innenseite ist wasserdicht verschweisst.

Zum Verschliessen Trifix-Verschluss

Lochung mit Clip als "offene" Sendung

Adhäsion mit Selbstklebung auf Folienband als "offene" Sendung

Fixverschluss mit Selbstklebung auf Papier für alle sicher und fest verschlossene Sendungen.

Rundherum absolut sicher durch wasserdichte Luftpolsterfolie und beschichtetes, goldgelbes Natronkraftpapier – an drei Seiten besonders stark verschweisst – weniger Portokosten durch geringeres Eigengewicht – erstklassige Qualität zu günstigen Preisen.

AROFOL-LUFTPOLSTER VERSANDTASCHEN

Farbe Braun

Preis pro 100 Stück, exkl. MWST, assortierbar

Art.-Nr.	Typ	Aussen- masse cm	Innen- masse cm	Karton- Inhalt Stück	Preis pro 100 Stück, exkl. MWST, assortierbar					
					unter 500	ab 500	ab 1000	ab 2000	ab 3000	ab 5000
562001	1	12 x 17,5	9,5 x 16,5	200	17.60	15.85	14.80	13.90	13.00	12.05
562002	2	14 x 22,5	11,5 x 21,5	200	21.20	19.10	17.80	16.75	15.70	14.50
562003	3	17 x 22,5	14,5 x 21,5	100	25.10	22.60	21.10	19.80	18.55	17.20
562004	4	20 x 27,5	17,5 x 26,5	100	33.80	30.40	28.40	26.70	25.00	23.15
562005	5	24 x 27,5	21,5 x 26,5	100	37.70	33.95	31.65	29.80	27.90	25.80
562036	7D	25 x 35,0	22,5 x 34,0	100	52.30	47.05	43.95	41.30	38.70	35.80
562008	8*	29 x 37,0	26,5 x 36,0	100	62.50	56.25	52.50	49.35	46.25	42.80
562009	9*	32 x 45,5	29,5 x 44,5	50	84.35	75.90	70.85	66.65	62.40	57.75
562011	10*	37 x 48,0	34,5 x 47,0	50	100.45	90.40	84.35	79.35	74.35	68.80

* Nur als Paket zulässig, alle anderen Typen können als Brief, Drucksachen, Warensendungen etc. versandt werden.

Preisänderungen jederzeit vorbehalten

Moplast

KUNSTSTOFF AG
4410 LIESTAL

Telefon: 061 926 86 00

Telefax: 061 926 86 09
eMail: info@moplast.ch

AROFOL-LUFTPOLSTER VERSANDTASCHEN

Farbe Weiss

Art.-Nr.	Typ	Aussen- masse cm	Innen- masse cm	Karton- Inhalt Stück	Preis pro 100 Stück, exkl. MWST, assortierbar					
					unter 500	ab 500	ab 1000	ab 2000	ab 3000	ab 5000
562012	1	12 x 17,5	9,5 x 16,5	200	17.60	15.85	14.80	13.90	13.00	12.05
562013	2	14 x 22,5	11,5 x 21,5	200	21.20	19.10	17.80	16.75	15.70	14.50
562014	3	17 x 22,5	14,5 x 21,5	100	25.10	22.60	21.10	19.80	18.55	17.20
562035	CD	20 x 17,5	17,5 x 16,5	100	25.00	22.50	21.00	19.75	18.50	17.10
562015	4	20 x 27,5	17,5 x 26,5	100	33.80	30.40	28.40	26.70	25.00	23.15
562016	5	24 x 27,5	21,5 x 26,5	100	37.70	33.95	31.65	29.80	27.90	25.80
562037	7D	25 x 35,0	22,5 x 34,0	100	52.30	47.05	43.95	41.30	38.70	35.80
562019	8*	29 x 37,0	26,5 x 36,0	100	62.50	56.25	52.50	49.35	46.25	42.80
562020	9*	32 x 45,5	29,5 x 44,5	50	84.35	75.90	70.85	66.65	62.40	57.75
562021**	9A*	37 x 40,0	35,0 x 39,0	50	86.65	78.00	72.80	68.45	64.10	59.35
562022	10*	37 x 48,0	34,5 x 47,0	50	100.45	90.40	84.35	79.35	74.35	68.80

Grössenangaben ohne Klappe

* Nur als Paket zulässig, alle anderen Typen können als Brief, Drucksachen, Warensendungen etc. versandt werden.

** Nur solange Vorrat

Kunststoff-Patentverschlüsse

562101	Arofol-Clips			1000	5.20	4.70	4.40	4.05	3.90	3.75
--------	--------------	--	--	------	------	------	------	------	------	------

Für grössere Mengen oder mit Ihrem Aufdruck verlangen Sie bitte unser vorteilhaftes Angebot.

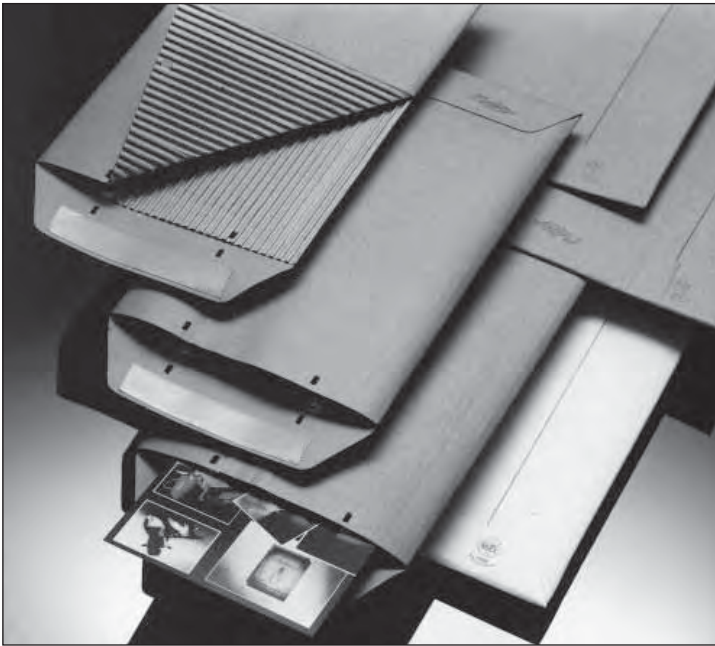
**Material und Ausführung:**

- aus 100%igem Papier, Papieraussenlage braun und einem Innenpolster aus Recycling-Wellpappe
- mit Selbstklebeverschluss
- verhindert ein Verknicken des Versandgutes
- verbindet gute Polsterung mit hohem Knickwiderstand durch stabile Wellen
- ist einfach zu handhaben

ONDULOP-VERSANDTASCHE aus Wellpappe

Ondulop ist vielseitig und eignet sich besonders für den Versand von Fotos, Kalendern, Zeichnungen, Broschüren, Geschäftsberichten, Büchern, Zeitungen usw.

Preis pro 100 Stück, exkl. MWST, assortierbar

Art.-Nr.	Typ	Innen- masse cm	Aussen- masse cm	Gewicht in Gramm	Karton- Inhalt Stück	Preis pro 100 Stück, exkl. MWST, assortierbar					
						unter 500	ab 500	ab 1000	ab 2000	ab 3000	ab 5000
braun mit Verschlusslöchern											
562024*	2	11,5 x 19,5	12,0 x 22,0	19	250	26.35	22.95	21.10	19.50	18.20	17.10
562025	3	14,5 x 21,5	15,0 x 22,0	23	250	37.65	32.80	30.10	27.85	25.95	24.45
braun mit Verschlusslöchern und Selbstklebeverschluss auf glatter Klappe											
562026	4	17,5 x 26,5	18,0 x 27,0	37	100	44.40	38.65	35.50	32.85	30.65	28.85
562027	5	20,5 x 26,5	21,0 x 27,0	43	100	50.20	43.70	40.15	37.15	34.65	32.65
562028	6	20,5 x 32,5	21,0 x 33,0	51	100	57.80	50.35	46.25	42.75	39.90	37.55
562029	7	24,0 x 34,0	24,5 x 34,5	68	100	64.40	56.10	51.50	47.65	44.45	41.85
562030*	8	34,0 x 34,0	34,5 x 34,5	95	50	86.85	75.65	69.50	64.25	59.90	56.45
562031	9	25,5 x 36,0	26,0 x 36,5	76	100	78.60	68.45	62.90	58.15	54.25	51.10
562032	10	29,5 x 45,5	30,0 x 46,0	108	50	114.30	99.55	91.45	84.60	78.85	74.30
562033	11	32,0 x 47,5	32,5 x 48,0	118	50	125.50	109.30	100.40	92.85	86.60	81.55

Sonderanfertigungen: Sonderformate und -ausführungen auf Anfrage
Aufdrucke: Maximal 2-farbiger Druck, Preis auf Anfrage

* Nur solange Vorrat

Preisänderungen jederzeit vorbehalten

Moplast

KUNSTSTOFF AG
4410 LIESTAL

Telefon: 061 926 86 00

Telefax: 061 926 86 09
eMail: info@moplast.ch

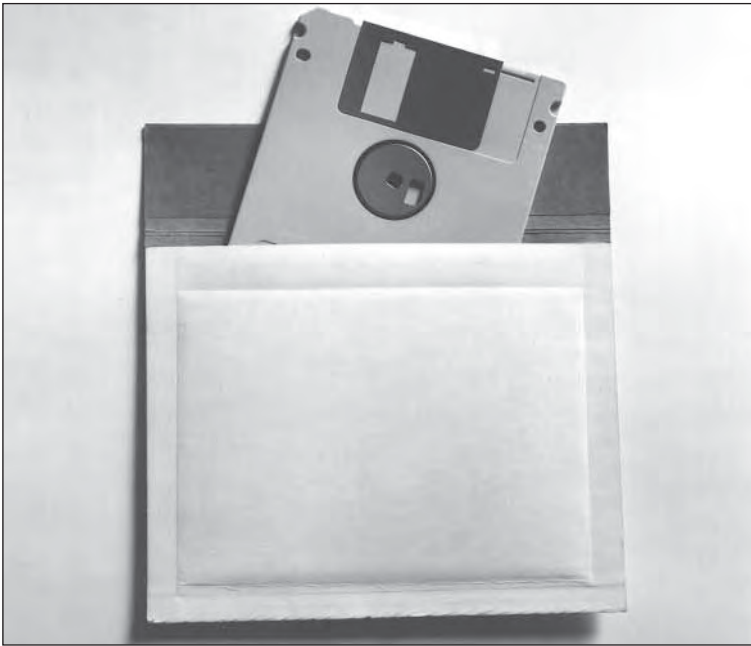

Material und Ausführung:

- Zäher, reiss- und scheuerfester Karton (weiss 320 g + 20 g PE-Beschichtung) besorgt den Aussenschutz.
- Den Innenschutz besorgen beidseitig luftgefüllte Noppen ca. 12'000 per m² in Verbindung mit einer 100 µm starken antistatischen Folie.
- Klappe 40 mm mit 30 mm breitem Fixverschluss

Sicherheit für Ihre Disketten unterwegs

Der reiss- und scheuerfeste Karton lässt sich direkt beschriften, etikettieren und frankieren. Ein mehrsprachiger Warntext, gestützt durch Piktogramme, signalisiert: Vorsicht! Den Innenschutz besorgen luftgefüllte Noppen (ca. 12'000 je m²) in Verbindung mit einer 100 µm starken, antistatischen Folie. Diese elastische "Daunendecke" erzeugt einen Oberflächenwiderstand von ca. 10¹⁰ Ohm. Die Diskette erreicht den Empfänger in einwandfreiem und staubfreiem Zustand. Entscheiden auch Sie sich für Arofol Luftgepolsterte Disketten-Versandtaschen.

AROFOL-DISKETTEN VERSANDTASCHEN gepolstert mit antistatischer Luftpolsterfolie

Art.-Nr.	Grösse	Aussenmasse Innenmass	Kartoninhalt	Preis pro 100 Stück, exkl. MWST, assortierbar			
				1 Karton	3 Karton	6 Karton	12 Karton
564001*	3 1/2	150 x 120 + 40 mm 130 x 110 mm	100 Stück	81.00	68.85	56.70	46.15

* Nur solange Vorrat

Preisänderungen jederzeit vorbehalten

Moplast

KUNSTSTOFF AG
4410 LIESTAL



Telefax: 061 926 86 09
eMail: info@moplast.ch

Papierformat

Kraftpapier braun
einseitig glatt 120 gm²

Ausführung

mit Seitenfalten und Blockboden
und Selbstklebeverschluss
35/40 mm, Klappe 50 mm,
unbedruckt

Diese Versandtaschen eignen
sich zum Versenden von Waren
verschiedenster Art.

VERSANDTASCHE SKV mit Seitenfalten und Selbstklebeverschluss

Art.-Nr.	Grösse in mm	Karton-Inhalt	Preis pro 100 Stück, exkl. MWST, assortierbar			
			1 Karton	3 Karton	6 Karton	12 Karton
563010	190 x 50 x 300	500 Stück	33.45	26.75	23.10	20.05
563015*	190 x 70 x 410	300 Stück	39.95	31.95	27.55	23.95
563012	260 x 70 x 410	300 Stück	42.15	33.70	29.10	25.30
563014	250 x 50 x 353	250 Stück	38.45	30.75	26.55	23.05
563016	300 x 80 x 430	200 Stück	55.45	44.35	38.25	33.25

Für grössere Mengen verlangen Sie unser Angebot.

* Nur solange Vorrat

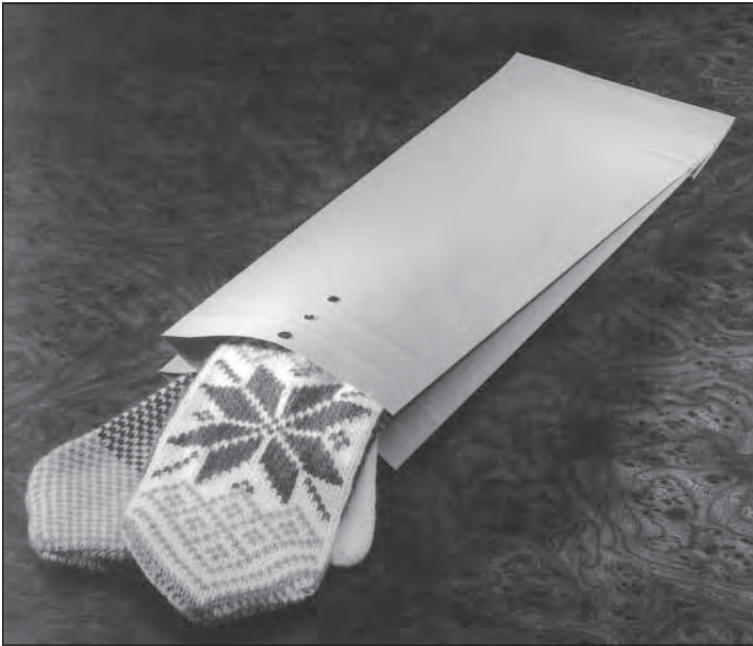

Musterfaltenbeutel

Zähe Seitenfaltenbeutel aus 120 g/m² starkem Natron-Kraftpapier mit Kreuzboden. Zweimal vorgerillt und dreifach gelocht, kann mit Klebeband, Bostitch oder Verschluss-Clips verschlossen werden. Diese Musterfaltenbeutel eignen sich zum Versenden von Waren verschiedenster Art.

MUSTERFALTENBEUTEL

Art.-Nr.	Grösse in mm	Karton-Inhalt	Preis pro 100 Stück, exkl. MWST, assortierbar			
			1 Karton	3 Karton	6 Karton	12 Karton
563001	100 x 245 x 42	250 Stück	15.95	12.60	10.85	9.25
563007	110 x 275 x 50	250 Stück	17.75	14.20	12.25	10.65
563003	120 x 305 x 50	250 Stück	20.80	16.45	14.15	12.05
563004	140 x 305 x 50	250 Stück	22.35	17.65	15.20	12.95
563005	140 x 345 x 50	250 Stück	23.35	18.45	15.85	13.55
563006	160 x 345 x 50	250 Stück	24.85	19.60	16.90	14.40

Verschluss-Clips

Art.-Nr.	Karton-Inhalt Stück	Preis pro 100 Stück, exkl. MWST, assortierbar					
		unter 500	ab 500	ab 1000	ab 2000	ab 3000	ab 5000
562101	100	5.20	4.70	4.40	4.05	3.90	3.75

Preisänderungen jederzeit vorbehalten

Moplast

KUNSTSTOFF AG
4410 LIESTAL



Telefax: 061 926 86 09
eMail: info@moplast.ch

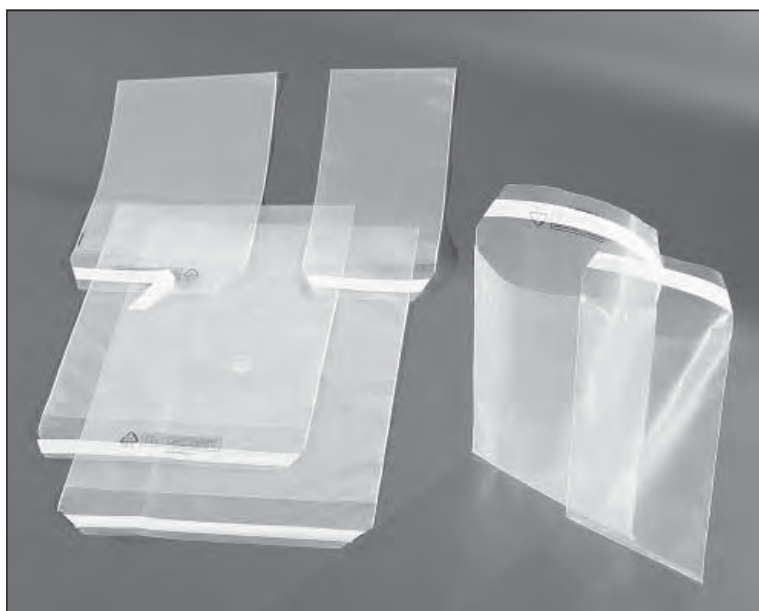

- Die Klebfix-Versandhülle aus Polyethylen ist die zeitgemässe Verpackung für Ihre anspruchsvollen Kataloge, Broschüren, Werbesendungen u.v.a.
- Mit Klebfix schützen Sie Ihre wertvollen Drucksachen vor Regen, Schmutz oder ähnlichen Einflüssen.
- Ihre Werbeaussage kommt glasklar an – dank Klebfix.
- Einfache Handhabung. Einfüllen – mit Selbstklebeverschluss verschliessen – fertig.
- Portofreundlich und postgerecht.

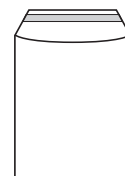

KLEBFIX-BEUTEL

Flachbeutel aus LD-PE, transparent mit Selbstklebeverschluss

Preis pro 1000 Stück, exkl. MWST, assortierbar

Art.-Nr. Grösse Karton-Inhalt 1 Karton 3 Karton 6 Karton 12 Karton

transparent, einseitig, einfarbig mit PE-Kennzeichnung

Art.-Nr.	Grösse	Karton-Inhalt	1 Karton	3 Karton	6 Karton	12 Karton
141044	130 x 170 + 50 KL x 0,05 mm	2000 Stück	46.25	39.80	34.45	30.05
141040	120 x 230 + 50 KL x 0,06 mm	2000 Stück	67.40	57.95	50.20	43.80
141041	165 x 230 + 50 KL x 0,06 mm	2000 Stück	87.50	75.25	65.20	56.90
141042	230 x 300 + 50 KL x 0,06 mm	2000 Stück	116.75	100.40	87.00	75.90
141043	250 x 350 + 50 KL x 0,07 mm	1000 Stück	162.25	139.55	120.90	105.45
141045	295 x 390 + 80 KL x 0,08 mm	500 Stück	237.25	204.05	176.75	154.20

KLEBFIX-BEUTEL

aus LD-PE, weiss eingefärbt, mit Selbstklebeverschluss und Bodenfalte

Preis pro 1000 Stück, exkl. MWST, assortierbar

Art.-Nr. Grösse Karton-Inhalt 1 Karton 3 Karton 6 Karton 12 Karton

Art.-Nr.	Grösse	Karton-Inhalt	1 Karton	3 Karton	6 Karton	12 Karton
141046*	350 x 470 + 100 BF + 70 KL x 0,08 mm	500 Stück	263.90	226.95	196.60	171.55

* Nur solange Vorrat

Für grössere Mengen oder andere Formate verlangen Sie bitte unser vorteilhaftes Angebot.

Preisänderungen jederzeit vorbehalten

Moplast

KUNSTSTOFF AG
4410 LIESTAL

Telefon: 061 926 86 00

Telefax: 061 926 86 09
eMail: info@moplast.ch



Umweltfreundlich aus LD-PE-Folie.

TRAGTASCHEN MIT GRIFFLOCH

aus PE, mit verstärktem Griffloch, unbedruckt

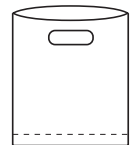

Art.-Nr.	Grösse	Farbe	Karton- Inhalt	Preis pro 1000 Stück, exkl. MWST, assortierbar				
				ab	1 Karton	3 Karton	6 Karton	12 Karton
146001	350 x 420 / 80 mm BF	weiss	500 Stk.	173.30	152.50	138.65	124.80	
146002	350 x 420 / 80 mm BF	braun	500 Stk.	167.30	147.20	133.85	120.45	
146005	380 x 460 / 80 mm BF	weiss	500 Stk.	176.50	155.30	141.20	127.10	
146010	600 x 550 / 100 mm BF	weiss	250 Stk.	373.60	328.75	298.90	269.00	

TRAGBEUTEL MIT GRIFFLOCH

aus HD-PE, unbedruckt, geblockt à 100 Stk., Griffloch unverstärkt

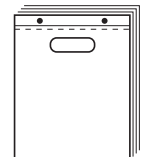

Art.-Nr.	Grösse	Farbe	Karton- Inhalt	Preis pro 1000 Stück, exkl. MWST, assortierbar				
				ab	1 Karton	3 Karton	6 Karton	12 Karton
146012	250 x 350 + 30 / 0,020 mm	weiss	1000 Stk.	38.80	34.15	31.05	27.95	
146013	300 x 420 + 30 / 0,020 mm	weiss	1000 Stk.	55.40	48.75	44.30	39.90	

TRAGTASCHEN TYP "SHOPPERS"

aus PE, unbedruckt

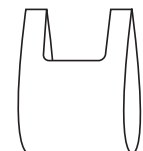

Art.-Nr.	Grösse	Farbe	Karton- Inhalt	Preis pro 1000 Stück, exkl. MWST, assortierbar				
				ab	1 Karton	3 Karton	6 Karton	12 Karton
148001	230 / 120 x 380 mm	weiss	1500 Stk.	79.25	61.80	47.55	39.65	
148002	270 / 140 x 470 mm	weiss	1000 Stk.	132.25	103.15	79.35	66.15	
148003	300 / 160 x 540 mm	weiss	1400 Stk.	175.25	136.70	105.15	87.65	
148004	350 / 160 x 550 mm	weiss	1000 Stk.	184.05	143.55	110.45	92.05	

Preisänderungen jederzeit vorbehalten

Moplast

KUNSTSTOFF AG
4410 LIESTAL



Telefax: 061 926 86 09
eMail: info@moplast.ch



DOKUFIX DOKUMENTENTASCHEN SELBSTKLEBEND

Dokumententaschen, mit selbstklebender Rückseite

Material

Tasche: transparentes Polyethylen (LDPE)
 Abdeckpapier: weiss gebleichtes Kraftpapier
 Aufdruck: Fläche rot mit ausgespartem Fenster 50 x 95 mm, Text schwarz "Lieferschein-Rechnung", oder neutral transparent, ohne Aufdruck

Schnell

Durch die selbstklebende Rückseite ist ein rasches, sicheres Aufbringen der sofort benutzbaren Tasche gewährleistet. Die Zustellung der Dokumente erfolgt mit der Ware, die schnellste Möglichkeit.

Sicher

Die starke Klebekraft der Rückseite von Dokufix verhindert ein Ablösen. Das Mitführen der Original-Dokumente lässt das Versandgut sicher an die richtige Adresse gelangen.

Sparsam

Der zusätzliche, spätere Versand der Dokumente entfällt. Durch die einfache, rasche und sichere Handhabung von Dokufix reduzieren sich Ihre Versandkosten.

Art.-Nr.	Format / Innenmasse in mm	Kartoninhalt Stück	Preis pro 1000 Stück, exkl. MWST, assortierbar			
			1 Karton	3 Karton	6 Karton	12 Karton

ohne Aufdruck

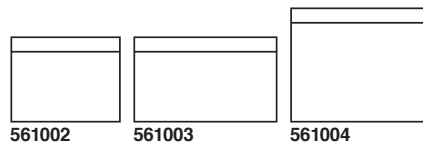

561002	Din C 6	120 x 175 + 15	1000	63.00	56.70	50.40	41.60
561003	Din C 6/5	120 x 245 + 15	1000	82.00	73.80	65.60	54.10
561004	Din C 5	160 x 230 + 25	500	98.50	88.65	78.80	65.00
561005	Din C 4	235 x 325 + 25	500	211.00	189.90	168.80	139.25

Art.-Nr.	Format / Innenmasse in mm	Karton- inhalt Stk	Preis pro 1000 Stück, exkl. MWST, assortierbar			
			1 Karton	3 Karton	6 Karton	12 Karton

Aufdruck "Lieferschein/Rechnung"

Fenster
rechts links

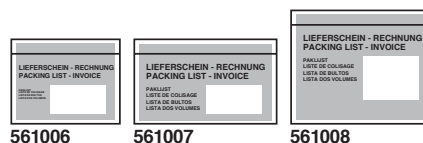

561006	561009	Din C 6	120 x 175 + 15	1000	67.80	61.00	54.25	44.75
561007	561010	Din C 6/5	120 x 245 + 15	1000	89.75	80.80	71.80	59.25
561008	561011	Din C 5	160 x 230 + 25	500	112.75	101.45	90.20	74.40

Sonderdruck und Sondermasse (von 80 x 100 mm bis 200 x 300 mm sind möglich.) Preis auf Anfrage

Preisänderungen jederzeit vorbehalten

Moplast

KUNSTSTOFF AG
4410 LIESTAL

Telefon: 061 926 86 00

Telefax: 061 926 86 09
eMail: info@moplast.ch



POSTFIX (Postkonform) DOKUMENTENTASCHEN SELBSTKLEBEND

Dokumententaschen, mit selbstklebender Rückseite
blickdicht, vermeidet zusätzliche Bearbeitungsgebühr

Aufdruck: Fläche rot mit Silber unterlegt mit
ausgespartem Fenster 50 x 100 mm
«Dokumente / Dokuments» in Silber

Art.-Nr.	Format / Innenmasse in mm		Karton- inhalt Stk	Preis pro 1000 Stück, exkl. MWST, assortierbar			
	Fenster rechts	Fenster links		1 Karton	3 Karton	6 Karton	12 Karton
561032	561035	Din C 6 170 x 120 + 15	1000	71.20	64.10	56.95	47.00
561033	561036	Din C 6/5 240 x 120 + 15	1000	91.20	82.10	72.95	60.20
561034	561037	Din C 5 240 x 160 + 15	500	119.00	107.10	95.20	78.55

Sonderdruck und Sondermasse (von 80 x 100 mm bis 200 x 300 mm sind möglich.) Preis auf Anfrage



PACKFIX DOKUMENTENTASCHEN SELBSTKLEBEND

Dokumententaschen, mit selbstklebender Rückseite

Aufdruck: Fläche rot mit ausgespartem
Fenster 50 x 95 mm, Text schwarz
"Lieferschein-Rechnung", oder
neutral transparent, ohne Aufdruck

Art.-Nr.	Format / Innenmasse in mm		Karton- inhalt Stk	Preis pro 1000 Stück, exkl. MWST, assortierbar			
	Fenster rechts	Fenster links		1 Karton	3 Karton	6 Karton	12 Karton
ohne Aufdruck							
561022*	Din C 6	170 x 125	1000	78.10	70.30	62.50	51.55
561024*	Din C 5	230 x 170	1000	127.80	115.00	102.25	84.35
Aufdruck "Lieferschein/Rechnung"							
561026*	Din C 6	170 x 125	1000	80.20	72.20	64.15	52.95
561031*	Din C 5	230 x 170	1000	121.80	109.60	97.45	80.40

Sonderdruck und Sondermasse (von 80 x 100 mm bis 200 x 300 mm sind möglich.) Preis auf Anfrage

* Nur solange Vorrat

Preisänderungen jederzeit vorbehalten

Moplast

KUNSTSTOFF AG
4410 LIESTAL



Telefax: 061 926 86 09
eMail: info@moplast.ch

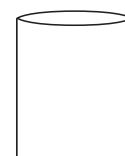
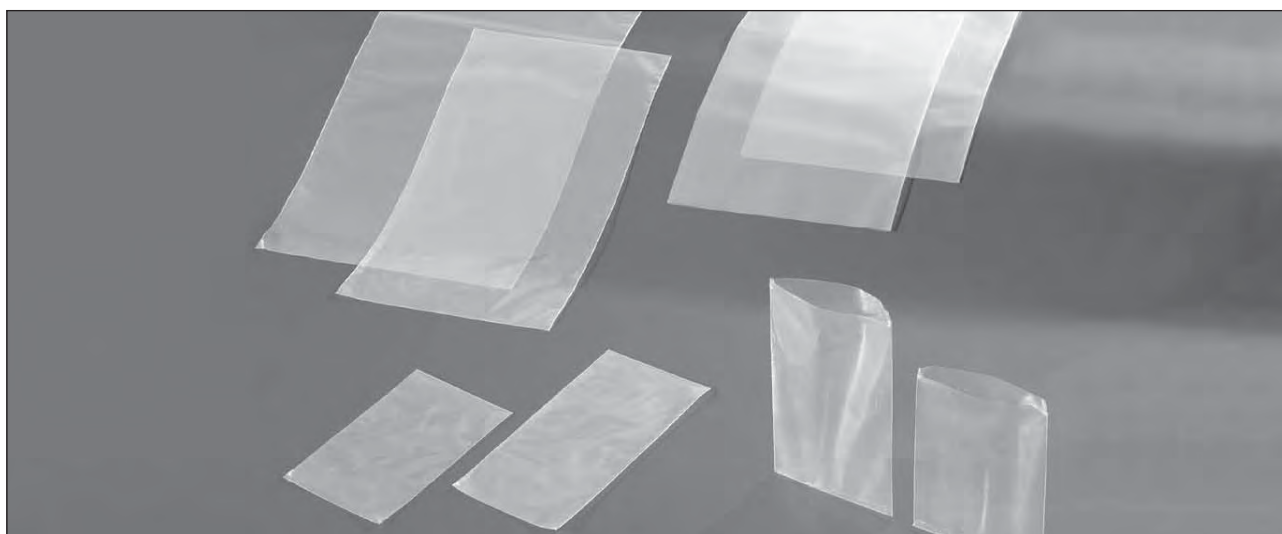

FLACHBEUTEL

aus Polyethylen, transparent, unbedruckt

Art.-Nr.	Dimensionen Breite x Länge/Stärke	Karton-Inhalt	ab	Preis pro 1000 Stück, exkl. MWST, assortierbar			
				1 Karton	3 Karton	6 Karton	12 Karton
141001	50 x 100 / 0,05 mm	5000 Stk.	Fr.	12.90	11.10	9.30	8.00
141033	70 x 150 / 0,05 mm	5000 Stk.	Fr.	14.00	12.05	10.10	8.70
141002	80 x 120 / 0,04 mm	5000 Stk.	Fr.	10.20	8.75	7.35	6.30
141055*	87 x 210 / 0,05 mm	5000 Stk.	Fr.	17.70	15.20	12.75	10.95
141034	90 x 120 / 0,05 mm	5000 Stk.	Fr.	14.50	12.45	10.45	9.00
141003	100 x 150 / 0,05 mm	3000 Stk.	Fr.	18.75	16.15	13.50	11.65
141004	100 x 180 / 0,04 mm	3000 Stk.	Fr.	21.25	18.30	15.30	13.20
141005	100 x 200 / 0,05 mm	2000 Stk.	Fr.	23.75	20.45	17.10	14.75
141006	120 x 200 / 0,05 mm	2000 Stk.	Fr.	22.00	18.90	15.85	13.65
141059*	120 x 240 / 0,05 mm	3000 Stk.	Fr.	26.50	22.80	19.10	16.45
141007	130 x 240 / 0,05 mm	2000 Stk.	Fr.	28.00	24.10	20.15	17.35
141057*	135 x 450 / 0,05 mm	1000 Stk.	Fr.	46.20	39.75	33.25	28.65
141008	150 x 250 / 0,04 mm	3000 Stk.	Fr.	24.75	21.30	17.80	15.35
141054*	150 x 350 / 0,05 mm	1000 Stk.	Fr.	39.20	33.70	28.20	24.30
141056*	160 x 260 / 0,05 mm	2000 Stk.	Fr.	35.20	30.20	25.35	21.80
141035	165 x 240 / 0,05 mm	3000 Stk.	Fr.	33.50	28.80	24.10	20.75
141009	180 x 300 / 0,05 mm	2000 Stk.	Fr.	44.75	38.50	32.20	27.75
141010	200 x 300 / 0,04 mm	2000 Stk.	Fr.	38.75	33.35	27.90	24.05
141011	200 x 350 / 0,05 mm	2000 Stk.	Fr.	50.50	43.45	36.35	31.30
141036	220 x 310 / 0,05 mm	2000 Stk.	Fr.	58.25	50.10	41.95	36.10
141012	240 x 360 / 0,04 mm	2000 Stk.	Fr.	51.25	44.10	36.90	31.80
141013	250 x 400 / 0,05 mm	1000 Stk.	Fr.	75.00	64.50	54.00	46.50
141051	270 x 450 / 0,05 mm	1000 Stk.	Fr.	90.00	77.40	64.80	55.80
141014	300 x 500 / 0,05 mm	1000 Stk.	Fr.	97.25	83.65	70.00	60.30
141032	350 x 270 / 0,04 mm	1000 Stk.	Fr.	62.50	53.75	45.00	38.75
141030	350 x 500 / 0,04 mm	1000 Stk.	Fr.	105.20	90.45	75.75	65.20
141015	350 x 530 / 0,05 mm	600 Stk.	Fr.	124.00	106.65	89.30	76.90

Fortsetzung nächste Seite / * Nur solange Vorrat

Preisänderungen jederzeit vorbehalten

Moplast

KUNSTSTOFF AG
4410 LIESTAL

Telefon: 061 926 86 00

Telefax: 061 926 86 09
eMail: info@moplast.ch

FLACHBEUTEL (Fortsetzung) aus Polyethylen, transparent, unbedruckt

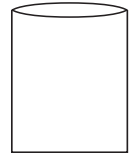

Art.-Nr.	Dimensionen Breite x Länge/Stärke	Karton-Inhalt	ab	Preis pro 1000 Stück, exkl. MWST, assortierbar			
				1 Karton	3 Karton	6 Karton	12 Karton
141016	400 x 600 / 0,05 mm	500 Stk.	Fr.	144.00	123.85	103.70	89.30
141017	480 x 700 / 0,05 mm	500 Stk.	Fr.	232.50	199.95	167.40	144.15
141031	500 x 600 / 0,05 mm	500 Stk.	Fr.	190.00	163.40	136.80	117.80
141037	500 x 800 / 0,05 mm	300 Stk.	Fr.	268.00	230.50	192.95	166.15
141029	600 x 930 / 0,03 mm	300 Stk.	Fr.	240.75	207.05	173.35	149.25
141052	600 x 1000 / 0,05 mm	300 Stk.	Fr.	416.00	357.75	299.50	257.90

FLACHBEUTEL

aus Polyethylen, transparent, unbedruckt mit Klappe und Bodenfalte

Art.-Nr.	Dimensionen Breite x Länge/Stärke/BF+KL	Karton- Inhalt	ab	Preis pro 1000 Stück, exkl. MWST, assortierbar			
				1 Karton	3 Karton	6 Karton	12 Karton
141060*	365 x 480 / 0,05 mm / 80 BF + 100 KL	1000 Stk.	Fr.	139.00	119.55	100.10	86.20

FLACHBEUTEL MIT BODENNAHT

aus Polyethylen, transparent, unbedruckt

Art.-Nr.	Dimensionen Breite x Länge/Stärke	Karton-Inhalt	ab	Preis pro 1000 Stück, exkl. MWST, assortierbar			
				1 Karton	3 Karton	6 Karton	12 Karton
141018	100 x 250 / 0,10 mm	1000 Stk.	Fr.	51.25	44.10	36.90	31.80
141038	150 x 250 / 0,10 mm	1000 Stk.	Fr.	66.25	57.00	47.70	41.10
141053*	165 x 240 / 0,10 mm	1000 Stk.	Fr.	71.30	61.30	51.35	44.20
141019	200 x 300 / 0,10 mm	1000 Stk.	Fr.	97.00	83.40	69.85	60.15
141058*	220 x 310 / 0,20 mm	500 Stk.	Fr.	148.20	127.45	106.70	91.90
141039	250 x 400 / 0,10 mm	500 Stk.	Fr.	132.00	113.50	95.05	81.85
141020	350 x 500 / 0,10 mm	500 Stk.	Fr.	224.00	192.65	161.30	138.90
141021	400 x 600 / 0,10 mm	300 Stk.	Fr.	307.00	264.00	221.05	190.35
141022	500 x 800 / 0,10 mm	200 Stk.	Fr.	504.00	433.45	362.90	312.50
141028	500 x 1000 / 0,18 mm	150 Stk.	Fr.	1278.00	1099.10	920.15	792.35
141023	600 x 1000 / 0,10 mm	100 Stk.	Fr.	712.00	612.30	512.65	441.45
141024	700 x 1200 / 0,10 mm	100 Stk.	Fr.	1093.00	940.00	786.95	677.65
141025	750 x 1000 / 0,10 mm	100 Stk.	Fr.	1159.00	996.75	834.50	718.60
141026	800 x 1400 / 0,10 mm	100 Stk.	Fr.	1452.00	1248.70	1045.45	900.25
141050	1000 x 1000 / 0,10 mm	100 Stk.	Fr.	1479.25	1272.15	1065.05	917.15
141027	1000 x 1800 / 0,12 mm	50 Stk.	Fr.	2716.00	2335.75	1955.50	1683.90

Für grössere Mengen, andere Formate, bedruckte Beutel, Tragtaschen, Kreuz- und Klotzbodenbeutel verlangen Sie bitte unser vorteilhaftes Angebot. / * Nur solange Vorrat

Preisänderungen jederzeit vorbehalten

Moplast

KUNSTSTOFF AG
4410 LIESTAL



Telefax: 061 926 86 09
eMail: info@moplast.ch

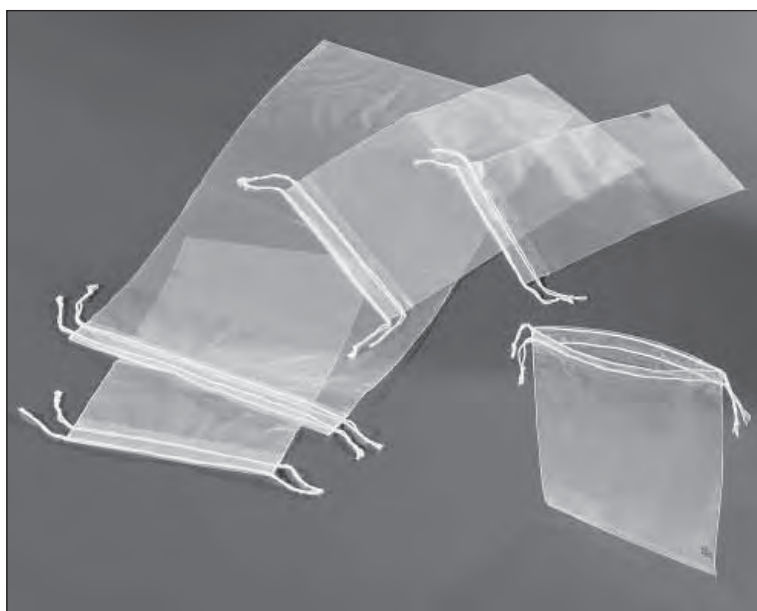

Der etwas andere Verschluss-Beutel – schnell zu, leicht auf.

Aus LD-PE-Folie, transparent mit weisser Zugkordel.

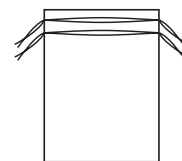

KORDELZUG-BEUTEL

Flachbeutel aus LD-PE, transparent mit weisser Zugkordel

Preis pro 1000 Stück, exkl. MWST, assortierbar

Art.-Nr. Grösse Karton-Inhalt 1 Karton 3 Karton 6 Karton 12 Karton

Die Zahl in Klammern entspricht der Gesamtlänge des Beutels inkl. Kordelzug

149005	110 x 165 (195) x 0,05 mm	2000 Stück	89.50	76.95	65.35	58.20
149006	130 x 200 (230) x 0,05 mm	2000 Stück	103.00	88.60	75.20	66.95
149001	150 x 210 (240) x 0,05 mm	2000 Stück	122.25	105.15	89.25	79.45
149002	200 x 270 (300) x 0,05 mm	2000 Stück	162.25	139.55	118.45	105.45
149003	250 x 370 (400) x 0,05 mm	1000 Stück	215.25	185.10	157.15	139.90
149004	300 x 440 (470) x 0,05 mm	1000 Stück	274.00	235.65	200.00	178.10

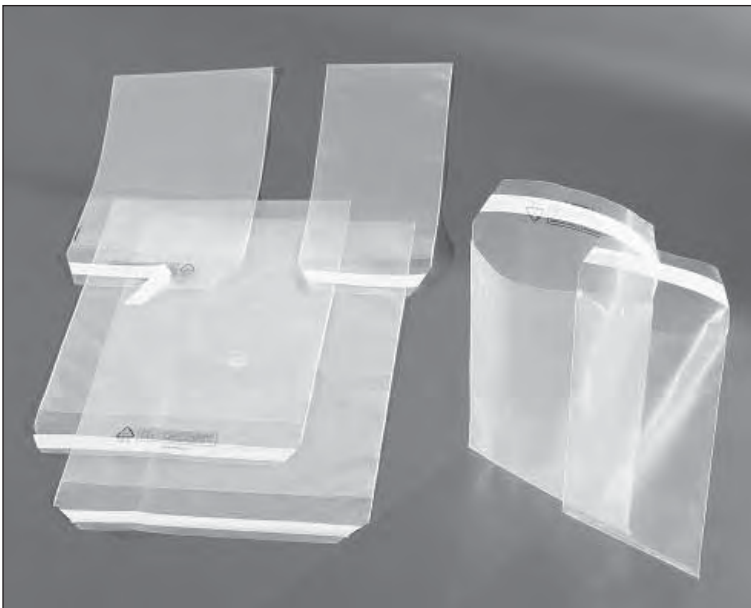

Der Klebfix-Beutel ist einfach und rasch anzuwenden. Mit einem Griff sind Ihre Beutel mit dem Selbstklebeverschluss fest verschlossen.

Klebfix, der Beutel für den Allroundgebrauch, ist überall einsetzbar.

Umweltfreundlich aus LD-PE-Folie, transparent.

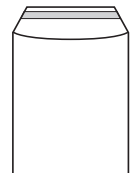

KLEBFIX-BEUTEL

Flachbeutel aus LD-PE, transparent mit Selbstklebeverschluss

Preis pro 1000 Stück, exkl. MWST, assortierbar

Art.-Nr. Grösse Karton-Inhalt 1 Karton 3 Karton 6 Karton 12 Karton

transparent, einseitig, einfarbig mit PE-Kennzeichnung

Art.-Nr.	Grösse	Karton-Inhalt	1 Karton	3 Karton	6 Karton	12 Karton
141044	130 x 170 + 50 KL x 0,05 mm	2000 Stück	46.25	39.80	34.45	30.05
141040	120 x 230 + 50 KL x 0,06 mm	2000 Stück	67.40	57.95	50.20	43.80
141041	165 x 230 + 50 KL x 0,06 mm	2000 Stück	87.50	75.25	65.20	56.90
141042	230 x 300 + 50 KL x 0,06 mm	2000 Stück	116.75	100.40	87.00	75.90
141043	250 x 350 + 50 KL x 0,07 mm	1000 Stück	162.25	139.55	120.90	105.45
141045	295 x 390 + 80 KL x 0,08 mm	500 Stück	237.25	204.05	176.75	154.20

KLEBFIX-BEUTEL

aus LD-PE, weiss eingefärbt, mit Selbstklebeverschluss und Bodenfalte

Preis pro 1000 Stück, exkl. MWST, assortierbar

Art.-Nr. Grösse Karton-Inhalt 1 Karton 3 Karton 6 Karton 12 Karton

Art.-Nr.	Grösse	Karton-Inhalt	1 Karton	3 Karton	6 Karton	12 Karton
141046*	350 x 470 + 100 BF + 70 KL x 0,08 mm	500 Stück	263.90	226.95	196.60	171.55

* Nur solange Vorrat

Für grössere Mengen oder andere Formate verlangen Sie bitte unser vorteilhaftes Angebot.

Preisänderungen jederzeit vorbehalten

Moplast

KUNSTSTOFF AG
4410 LIESTAL



Telefax: 061 926 86 09
eMail: info@moplast.ch

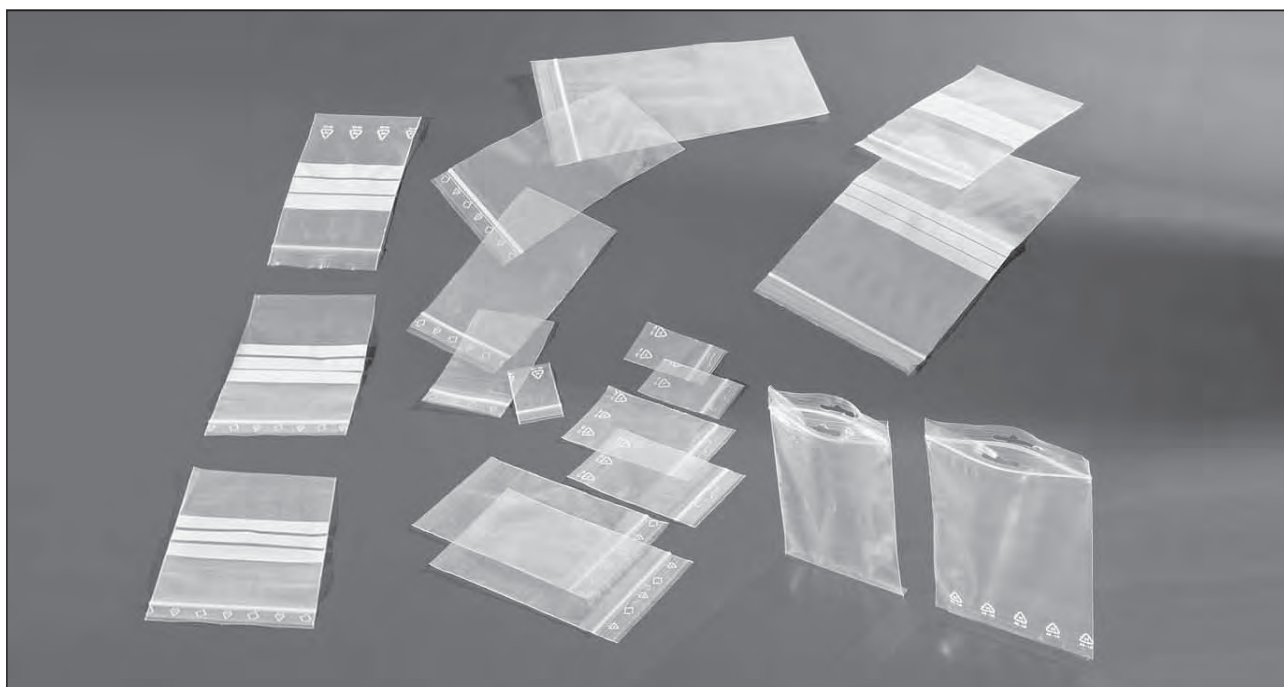

MINI-DRUCKVERSCHLUSS-BEUTEL

0,05 mm stark, neutral, Karton à 1000 Stück

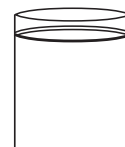

Art.-Nr.	Dimensionen Breite x Länge	ab	1'000 Stk.	Preis pro 1000 Stück, exkl. MWST, assortierbar			
				3'000 Stk.	5'000 Stk.	10'000 Stk.	20'000 Stk.
144001	40 x 60 mm	Fr.	7.80	7.40	6.95	6.45	6.00
144003	50 x 75 mm	Fr.	11.70	11.10	10.40	9.70	9.00
144004	50 x 130 mm	Fr.	18.00	17.10	16.00	14.95	13.85
144005	50 x 170 mm	Fr.	17.80	16.90	15.85	14.75	13.70
144006	50 x 250 mm	Fr.	23.60	22.40	21.00	19.60	18.15
144007	75 x 90 mm	Fr.	16.30	15.50	14.50	13.55	12.55
144008	80 x 250 mm	Fr.	34.70	32.95	30.90	28.80	26.70
144009	90 x 110 mm	Fr.	19.00	18.05	16.90	15.75	14.65
144010	100 x 125 mm	Fr.	23.10	21.95	20.55	19.15	17.80
144011	100 x 220 mm	Fr.	38.30	36.40	34.10	31.80	29.50
144012	115 x 155 mm	Fr.	28.10	26.70	25.00	23.30	21.65
144013	120 x 250 mm	Fr.	42.30	40.20	37.65	35.10	32.55
144014	150 x 180 mm	Fr.	38.60	36.65	34.35	32.05	29.70
144015	160 x 220 mm	Fr.	47.70	45.30	42.45	39.60	36.75
144016	200 x 250 mm	Fr.	61.10	58.05	54.40	50.70	47.05
144017	220 x 305 mm	Fr.	71.00	67.45	63.20	58.95	54.65
144018	240 x 310 mm	Fr.	79.80	75.80	71.00	66.25	61.45
144021	240 x 340 mm	Fr.	87.10	82.75	77.50	72.30	67.05
144019	280 x 350 mm	Fr.	102.90	97.75	91.60	85.40	79.25
144020	300 x 420 mm	Fr.	126.50	120.20	112.60	105.00	97.40
144022	360 x 450 mm	Fr.	162.90	154.75	145.00	135.20	125.45

Preisänderungen jederzeit vorbehalten

Moplast

KUNSTSTOFF AG
4410 LIESTAL

Telefon: 061 926 86 00

Telefax: 061 926 86 09
eMail: info@moplast.ch

MINI-DRUCKVERSCHLUSS-BEUTEL

0,075 mm stark, neutral, Karton à 1000 Stück

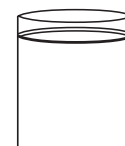

Art.-Nr.	Dimensionen Breite x Länge	ab	Preis pro 1000 Stück, exkl. MWST, assortierbar				
			1'000 Stk.	3'000 Stk.	5'000 Stk.	10'000 Stk.	20'000 Stk.
144023	40 x 60 mm	Fr.	13.20	12.55	11.75	10.95	10.15
144024	50 x 75 mm	Fr.	18.00	17.10	16.00	14.95	13.85
144025	75 x 90 mm	Fr.	21.80	20.70	19.40	18.10	16.80
144026	90 x 110 mm	Fr.	26.20	24.90	23.30	21.75	20.15
144027	100 x 125 mm	Fr.	35.40	33.65	31.50	29.40	27.25
144028	115 x 155 mm	Fr.	44.40	42.20	39.50	36.85	34.20
144029	150 x 180 mm	Fr.	60.70	57.65	54.00	50.40	46.75
144030	160 x 220 mm	Fr.	68.00	64.60	60.50	56.45	52.35
144031	200 x 250 mm	Fr.	91.80	87.20	81.70	76.20	70.70
144032	220 x 305 mm	Fr.	113.60	107.90	101.10	94.30	87.45
144038	240 x 340 mm	Fr.	131.30	124.75	116.85	109.00	101.10
144034	280 x 350 mm	Fr.	154.20	146.50	137.25	128.00	118.75
144035	300 x 420 mm	Fr.	194.00	184.30	172.65	161.00	149.40
144037	360 x 450 mm	Fr.	244.00	231.80	217.15	202.50	187.90

0,05 mm stark, mit PE-Zeichen (weiss), Karton à 1000 Stück

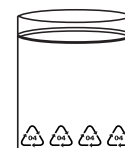

Art.-Nr.	Dimensionen Breite x Länge	ab	Preis pro 1000 Stück, exkl. MWST, assortierbar				
			1'000 Stk.	3'000 Stk.	5'000 Stk.	10'000 Stk.	20'000 Stk.
144050	35 x 55 mm	Fr.	8.50	8.10	7.55	7.05	6.55
144051	45 x 220 mm	Fr.	22.40	21.30	19.95	18.60	17.25
144052	60 x 80 mm	Fr.	12.80	12.15	11.40	10.60	9.85
144053	60 x 130 mm	Fr.	17.40	16.55	15.50	14.45	13.40
144054	60 x 260 mm	Fr.	31.80	30.20	28.30	26.40	24.50
144055	70 x 100 mm	Fr.	16.90	16.05	15.05	14.05	13.00
144056	80 x 120 mm	Fr.	20.50	19.50	18.25	17.00	15.80
144057	90 x 90 mm	Fr.	19.50	18.55	17.35	16.20	15.00
144058	100 x 100 mm	Fr.	21.75	20.65	19.35	18.05	16.75
144059	100 x 150 mm	Fr.	27.90	26.50	24.85	23.15	21.50
144060	120 x 170 mm	Fr.	32.70	31.05	29.10	27.15	25.20
144061	150 x 220 mm	Fr.	46.50	44.20	41.40	38.60	35.80
144062	160 x 220 mm	Fr.	49.40	46.95	43.95	41.00	38.05
144063	180 x 250 mm	Fr.	61.65	58.55	54.85	51.15	47.45
144064	200 x 300 mm	Fr.	76.10	72.30	67.75	63.15	58.60
144065	220 x 280 mm	Fr.	79.80	75.80	71.00	66.25	61.45
144066	250 x 350 mm	Fr.	110.00	104.50	97.90	91.30	84.70
144067	280 x 400 mm	Fr.	136.40	129.60	121.40	113.20	105.05
144068	300 x 400 mm	Fr.	142.70	135.55	127.00	118.45	109.90
144069	350 x 450 mm	Fr.	181.00	171.95	161.10	150.25	139.35

Preisänderungen jederzeit vorbehalten

Moplast

KUNSTSTOFF AG
4410 LIESTAL



Telefax: 061 926 86 09
eMail: info@moplast.ch

MINI-DRUCKVERSCHLUSS-BEUTEL

0,09 mm stark, mit PE-Zeichen (weiss), Karton à 1000 Stück

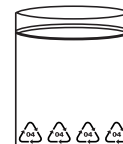

Art.-Nr.	Dimensionen Breite x Länge	ab	Preis pro 1000 Stück, exkl. MWST, assortierbar				
			1'000 Stk.	3'000 Stk.	5'000 Stk.	10'000 Stk.	20'000 Stk.
144070	70 x 100 mm	Fr.	33.10	31.45	29.45	27.45	25.50
144071	80 x 120 mm	Fr.	41.40	39.35	36.85	34.35	31.90
144072	100 x 150 mm	Fr.	59.10	56.15	52.60	49.05	45.50
144073	120 x 170 mm	Fr.	74.50	70.80	66.30	61.85	57.35
144074	150 x 220 mm	Fr.	91.70	87.10	81.60	76.10	70.60
144075	160 x 220 mm	Fr.	88.60	84.15	78.85	73.55	68.20
144076	180 x 250 mm	Fr.	116.00	110.20	103.25	96.30	89.30
144077	200 x 300 mm	Fr.	138.80	131.85	123.55	115.20	106.90
144078	250 x 350 mm	Fr.	184.50	175.30	164.20	153.15	142.05
144079	300 x 400 mm	Fr.	225.20	213.95	200.45	186.90	173.40

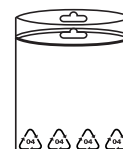

0,05 mm stark, mit PE-Zeichen (weiss) und Euroloch, Karton à 1000 Stück

Art.-Nr.	Dimensionen Breite x Länge	ab	Preis pro 1000 Stück, exkl. MWST, assortierbar				
			1'000 Stk.	3'000 Stk.	5'000 Stk.	10'000 Stk.	20'000 Stk.
144080	40 x 60 mm	Fr.	12.10	11.50	10.75	10.05	9.30
144081	60 x 80 mm	Fr.	20.60	19.55	18.35	17.10	15.85
144082	70 x 100 mm	Fr.	20.20	19.20	18.00	16.75	15.55
144083	80 x 120 mm	Fr.	22.80	21.65	20.30	18.90	17.55
144084	100 x 150 mm	Fr.	36.50	34.70	32.50	30.30	28.10
144085	120 x 170 mm	Fr.	37.60	35.70	33.45	31.20	28.95
144086	150 x 220 mm	Fr.	55.20	52.45	49.15	45.80	42.50
144087	160 x 220 mm	Fr.	55.30	52.55	49.20	45.90	42.60
144088	180 x 250 mm	Fr.	69.50	66.05	61.85	57.70	53.50
144089	200 x 300 mm	Fr.	73.50	69.85	65.40	61.00	56.60
144090	250 x 350 mm	Fr.	108.90	103.45	96.90	90.40	83.85

MINI-DRUCKVERSCHLUSS-BEUTEL

0,05 mm stark, mit Beschriftungsfeldern, Karton à 1000 Stück

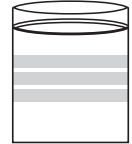

Art.-Nr.	Dimensionen Breite x Länge	ab	Preis pro 1000 Stück, exkl. MWST, assortierbar				
			1'000 Stk.	3'000 Stk.	5'000 Stk.	10'000 Stk.	20'000 Stk.
145001	40 x 60 mm	Fr.	9.60	9.10	8.55	7.95	7.40
145002	50 x 75 mm	Fr.	13.40	12.75	11.95	11.10	10.30
145003	75 x 90 mm	Fr.	18.70	17.75	16.65	15.50	14.40
145004	90 x 110 mm	Fr.	22.50	21.40	20.05	18.70	17.35
145005	100 x 125 mm	Fr.	26.70	25.35	23.75	22.15	20.55
145006	115 x 155 mm	Fr.	31.60	30.00	28.10	26.25	24.35
145007	150 x 180 mm	Fr.	44.60	42.35	39.70	37.00	34.35
145008	160 x 220 mm	Fr.	48.90	46.45	43.50	40.60	37.65
145009	200 x 250 mm	Fr.	72.10	68.50	64.15	59.85	55.50
145010	220 x 305 mm	Fr.	83.50	79.35	74.30	69.30	64.30

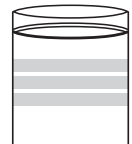

0,075 mm stark, mit Beschriftungsfeldern, Karton à 1000 Stück

Art.-Nr.	Dimensionen Breite x Länge	ab	Preis pro 1000 Stück, exkl. MWST, assortierbar				
			1'000 Stk.	3'000 Stk.	5'000 Stk.	10'000 Stk.	20'000 Stk.
145011	40 x 60 mm	Fr.	15.20	14.45	13.55	12.60	11.70
145012	50 x 75 mm	Fr.	18.70	17.75	16.65	15.50	14.40
145013	75 x 90 mm	Fr.	24.15	22.95	21.50	20.05	18.60
145014	90 x 110 mm	Fr.	29.70	28.20	26.45	24.65	22.85
145015	100 x 125 mm	Fr.	37.00	35.15	32.95	30.70	28.50
145016	115 x 155 mm	Fr.	47.70	45.30	42.45	39.60	36.75
145017	150 x 180 mm	Fr.	65.10	61.85	57.95	54.05	50.15
145018	160 x 220 mm	Fr.	73.40	69.75	65.35	60.90	56.50
145019	180 x 220 mm	Fr.	86.70	82.35	77.15	71.95	66.75
145020	200 x 250 mm	Fr.	98.90	93.95	88.00	82.10	76.15
145021	220 x 305 mm	Fr.	122.30	116.20	108.85	101.50	94.15

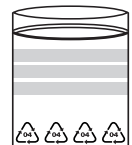

0,05 mm stark, mit Beschriftungsfeldern und PE-Zeichen (weiss), Karton à 1000 Stück

Art.-Nr.	Dimensionen Breite x Länge	ab	Preis pro 1000 Stück, exkl. MWST, assortierbar				
			1'000 Stk.	3'000 Stk.	5'000 Stk.	10'000 Stk.	20'000 Stk.
145030	35 x 55 mm	Fr.	8.90	8.45	7.90	7.40	6.85
145031	70 x 100 mm	Fr.	19.70	18.70	17.55	16.35	15.15
145032	80 x 120 mm	Fr.	24.80	23.55	22.05	20.60	19.10
145033	100 x 150 mm	Fr.	33.90	32.20	30.15	28.15	26.10
145034	120 x 170 mm	Fr.	39.00	37.05	34.70	32.35	30.05
145035	200 x 300 mm	Fr.	82.90	78.75	73.80	68.80	63.85
145036	300 x 400 mm	Fr.	151.30	143.75	134.65	125.60	116.50

Preisänderungen jederzeit vorbehalten

Moplast

KUNSTSTOFF AG
4410 LIESTAL



Telefax: 061 926 86 09
eMail: info@moplast.ch



Umweltfreundlich aus LD-PE-Folie,
transparent.

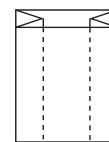

SEITENFALZ-BEUTEL aus Polyethylen, transparent, unbedruckt

Art.-Nr. Dimensionen Breite x Länge/Stärke Karton-Inhalt Preis pro Rolle, exkl. MWST, assortierbar
ab 1 Karton 3 Karton 6 Karton 12 Karton

mit Verschlussband

Neu	Art.-Nr.	Dimensionen	Breite x Länge/Stärke	Karton-Inhalt	Fr.	1 Karton	3 Karton	6 Karton	12 Karton
	281011	250/250 x	560 / 0,008 mm	20 RI. à 40 Btl.	Fr.	1.50	1.30	1.15	1.00
	281002	270/270 x	600 / 0,008 mm	30 RI. à 30 Btl.	Fr.	1.35	1.20	1.00	0.90
	281003	310/270 x	680 / 0,030 mm	20 RI. à 10 Btl.	Fr.	2.25	2.00	1.70	1.45
	281009*	310/270 x	550 / 0,030 mm	20 RI. à 10 Btl.	Fr.	1.75	1.55	1.35	1.15
	281004	300/300 x	770 / 0,009 mm	20 RI. à 20 Btl.	Fr.	1.45	1.30	1.10	0.95
	281006	310/310 x	930 / 0,013 mm	20 RI. à 25 Btl.	Fr.	2.65	2.35	2.00	1.70

ohne Verschlussband

Preis pro 1'000 Stück, exkl. MWST, assortierbar

Neu	Art.-Nr.	Dimensionen	Breite x Länge/Stärke	Karton-Inhalt	Fr.	1 Karton	3 Karton	6 Karton	12 Karton
	142017*	300/100 x	800 / 0,080 mm	200 Stk.	Fr.	465.00	409.20	348.75	302.25
	142015	345/260 x	400 / 0,075 mm	500 Stk.	Fr.	428.70	377.25	321.55	278.65
	142016*	350/320 x	1050 / 0,080 mm	100 Stk.	Fr.	683.00	601.05	512.25	443.95
	281005	480/440 x	1200 / 0,040 mm	100 Stk.	Fr.	567.50	499.40	425.65	368.90
	282007	500/300 x	1400 / 0,070 mm grau eingefärbt	100 Stk.	Fr.	867.50	763.50	650.50	564.00
	142018*	550/300 x	600 / 0,040 mm	500 Stk.	Fr.	338.00	297.45	253.50	219.70
	142013	600/400 x	950 / 0,025 mm	500 Stk.	Fr.	362.50	319.00	271.90	235.65
	142001*	620/300 x	1440 / 0,100 mm	50 Stk.	Fr.	2666.60	2346.60	1999.95	1733.30
	142002	620/300 x	1650 / 0,120 mm	50 Stk.	Fr.	3091.00	2720.10	2318.25	2009.15

Fortsetzung nächste Seite

* Nur solange Vorrat

Preisänderungen jederzeit vorbehalten

Moplast

KUNSTSTOFF AG
4410 LIESTAL

Telefon: 061 926 86 00

Telefax: 061 926 86 09
eMail: info@moplast.ch

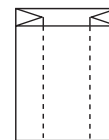

SEITENFALZ-BEUTEL (Fortsetzung) aus Polyethylen, transparent, unbedruckt

Art.-Nr.	Dimensionen Breite x Länge/Stärke	Karton-Inhalt	Preis pro Stück, exkl. MWST, assortierbar				
			ab	1 Karton	3 Karton	6 Karton	12 Karton
ohne Verschlussband							
142009*	750/450 x 1000 / 0,030 mm	200 Stk.	Fr.	404.40	355.85	303.30	262.85
142004	750/450 x 1100 / 0,030 mm	200 Stk.	Fr.	624.50	549.55	468.40	405.95
281007	760/400 x 1400 / 0,050 mm	100 Stk.	Fr.	913.50	803.90	685.15	593.80
142005	800/600 x 1600 / 0,050 mm	50 Stk.	Fr.	1445.00	1271.60	1083.75	939.25
142010*	800/600 x 1800 / 0,050 mm	135 Stk.	Fr.	1157.50	1018.60	868.10	752.35
142014*	800/600 x 1700 / 0,050 mm	50 Stk.	Fr.	1093.50	962.30	820.10	710.75
281008	1150/750 x 1500 / 0,030 mm	50 Stk.	Fr.	1315.00	1157.20	986.25	854.75
142011*	1150/750 x 1500 / 0,090 mm	25 Stk.	Fr.	3320.00	2921.60	2490.00	2158.00
142006	1250/850 x 1500 / 0,100 mm	50 Stk.	Fr.	4132.00	3636.15	3099.00	2685.80
142007	1250/850 x 1900 / 0,100 mm	40 Stk.	Fr.	5847.00	5145.35	4385.25	3800.55
142008	1250/850 x 2300 / 0,100 mm	30 Stk.	Fr.	6128.35	5392.95	4596.25	3983.40

Art.-Nr.	Dimensionen Breite x Länge/Stärke	Karton-Inhalt	Preis pro 1'000 Stück, exkl. MWST, assortierbar				
			ab	50 Stk.	150 Stk.	300 Stk.	600 Stk.
ohne Verschlussband							
142012*	1380/220 x 2800 / 0,100 mm	lose	Fr.	3202.20	2817.90	2401.60	2081.40

* Nur solange Vorrat

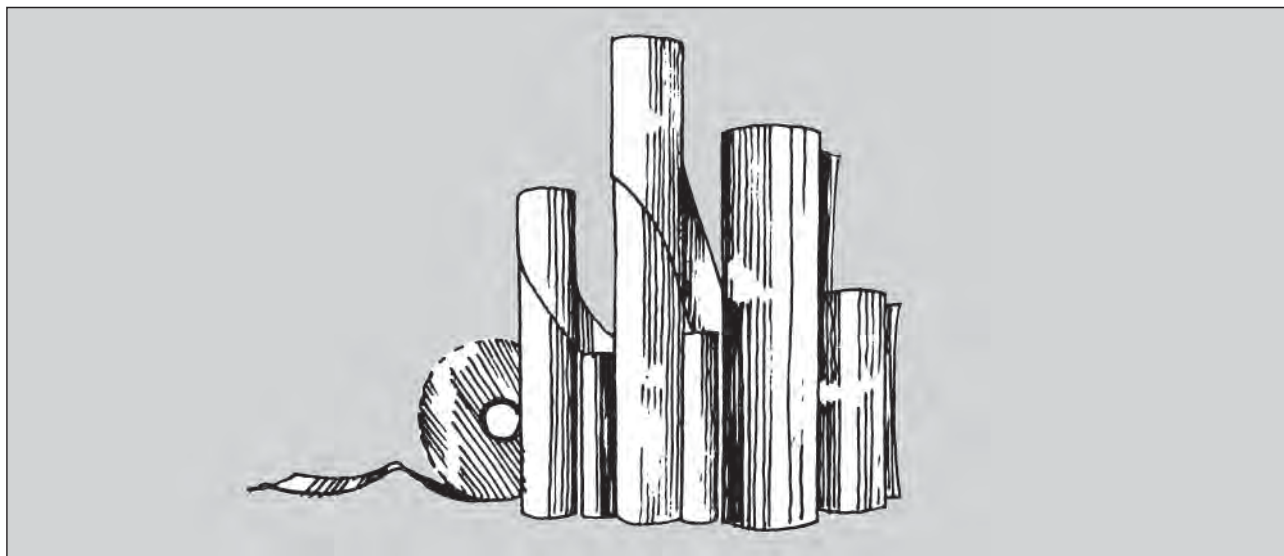

ABDECKFOLIE

aus Polyethylen, transparent, farblos

Art.-Nr.	Folienbreite	Rollenbreite	Folien­dicke	Rollenlänge	Rollengewicht
103001	1500 mm	750 mm	0.05 mm	150 m	10.4 kg
103002			0.10 mm	50 m	6.9 kg
103003			0.15 mm	50 m	10.4 kg
103004			0.20 mm	50 m	13.8 kg
103005	2000 mm	1000 mm	0.05 mm	100 m	9.2 kg
103006			0.10 mm	50 m	9.2 kg
103007			0.15 mm	50 m	13.8 kg
103008			0.20 mm	50 m	18.4 kg
103009	3000 mm	1500 mm	0.05 mm	100 m	13.8 kg
103010			0.10 mm	50 m	13.8 kg
103011			0.15 mm	50 m	20.7 kg
103012			0.20 mm	50 m	27.6 kg
103013	4000 mm	2000 mm	0.05 mm	100 m	18.4 kg
103014			0.10 mm	50 m	18.4 kg
103015			0.15 mm	50 m	27.6 kg
103016			0.20 mm	50 m	36.8 kg
103017	6000 mm	1500 mm	0.15 mm	50 m	41.4 kg
103018			0.20 mm	50 m	55.2 kg

Tagespreise auf Anfrage

Preisänderungen jederzeit vorbehalten

Moplast

KUNSTSTOFF AG
4410 LIESTAL

Telefon: 061 926 86 00

Telefax: 061 926 86 09
eMail: info@moplast.ch



- Für die Herstellung dieser Folie wurden nur hochwertige Rohstoffe verwendet.
- Das Resultat: Halb so dick wie jede herkömmliche Baufolie und super dehnbar.
- Die Widerstandsfähigkeit und die grosse Druckstossfestigkeit garantiert Ihnen einen perfekten Einsatz.
- Halb so dick =
 - + platzsparend
 - + doppelte Nutzungsfläche
 - + halb so schwer
 - + günstiger
 - + weniger Abfall

SUPRAFOL®

Abdeckfolie aus speziellem Polyethylen, transparent, unbedruckt

Preis per 100 m², exkl. MWST, assortierbar

Art.-Nr.	Folienbreite	Rollenbreite	Folienstärke	Rollenlänge	m ² pro Rolle	Preis per 100 m ² , exkl. MWST, assortierbar				
						ab	1 Rolle	1000 m ²	3000 m ²	7000 m ²
Typ 50										
102010	2000 mm	1000 mm	0.025 mm	100 lfm	200	Fr	17.00	15.75	14.65	13.80
Typ 100										
102001	2000 mm	1000 mm	0.05 mm	100 lfm	200	Fr	31.00	29.10	27.10	25.35
102002	3000 mm	1500 mm	0.05 mm	100 lfm	300	Fr	31.00	29.10	27.10	25.35
102003	4000 mm	2000 mm	0.05 mm	100 lfm	400	Fr	31.00	29.10	27.10	25.35
Typ 150										
102004	800 mm	800 mm	0.075 mm	200 lfm	160	Fr	47.00	44.50	41.40	38.80
102005	2000 mm	1000 mm	0.075 mm	100 lfm	200	Fr	46.00	43.65	40.60	38.00
102006	3000 mm	1500 mm	0.075 mm	100 lfm	300	Fr	46.00	43.65	40.60	38.00
102008	4000 mm	2000 mm	0.075 mm	100 lfm	400	Fr	46.00	43.65	40.60	38.00
102009	6000 mm	2000 mm	0.075 mm	50 lfm	300	Fr	47.00	44.50	41.40	38.80

Preisänderungen jederzeit vorbehalten

Moplast

KUNSTSTOFF AG
4410 LIESTAL



Telefax: 061 926 86 09
eMail: info@moplast.ch

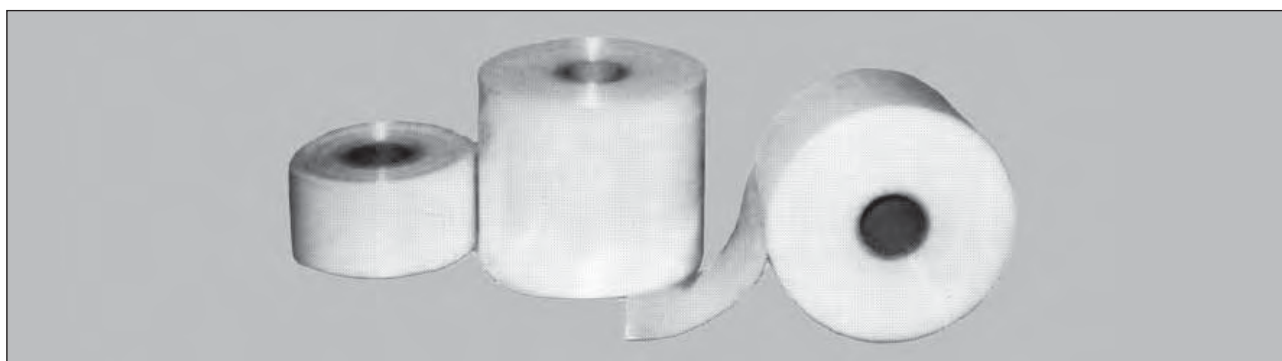

PE-STANDARDSCHLÄUCHE

aus Polyethylen, natur, leicht gleitend, unbedruckt

Art.-Nr.	Schlauch- breite	Folien- stärke	Rollen- gewicht	Meter p/Rolle	Preis per Kg, exkl. MWST, assortierbar					
					ab	1 kg	20 kg	60 kg	100 kg	
522036	35 mm	0.05 mm	2,6 kg	800 m	Fr.	15.45	13.30	11.75	10.80	
522006	50 mm	0.05 mm	3,2 kg	696 m	Fr.	12.00	10.30	9.10	8.40	
522008	50 mm	0.10 mm	3,2 kg	348 m	Fr.	12.00	10.30	9.10	8.40	
522010	65 mm	0.04 mm	4,8 kg	1100 m	Fr.	8.70	7.50	6.60	6.10	
522033	75 mm	0.05 mm	6,6 kg	1000 m	Fr.	11.50	9.90	8.75	8.05	
522031	75 mm	0.10 mm	6.6 kg	478 m	Fr.	11.50	9.90	8.75	8.05	
522028	100 mm	0,20 mm	ca.	3,8 kg	105 m	Fr.	8.50	7.30	6.45	5.95
522029	120 mm	0,20 mm	ca.	4,8 kg	110 m	Fr.	8.50	7.30	6.45	5.95
522030*	120 mm	0,20 mm	grau	4,8 kg	110 m	Fr.	8.50	7.30	6.45	5.95
522001	100 mm	0,05 mm	11,0 kg	1200 m	Fr.	7.00	6.00	5.30	4.90	
522013	100 mm	0,10 mm	11,0 kg	600 m						
522034	125 mm	0.05 mm	13,8 kg	1200 m						
522002	150 mm	0,05 mm	16,0 kg	1200 m						
522014	150 mm	0,10 mm	16,0 kg	600 m						
522003*	180 mm	0,05 mm	19,0 kg	1200 m	Fr.	-	6.00	5.30	4.90	
522004	200 mm	0,05 mm	20,0 kg	1100 m						
522015	200 mm	0,10 mm	20,0 kg	550 m						
522005	250 mm	0,05 mm	20,0 kg	870 m						
522016	250 mm	0,10 mm	20,0 kg	435 m						
522007	300 mm	0,05 mm	20,0 kg	730 m						
522017	300 mm	0,10 mm	20,0 kg	365 m						
522035*	350 mm	0,05 mm	20,0 kg	700 m	Fr.	-	5.05	4.50	4.15	
522018	350 mm	0,10 mm	20,0 kg	310 m	Fr.	-	6.00	5.30	4.90	

* Nur solange Vorrat

Fortsetzung nächste Seite

Preisänderungen jederzeit vorbehalten

Moplast

KUNSTSTOFF AG
4410 LIESTAL

Telefon: 061 926 86 00

Telefax: 061 926 86 09
eMail: info@moplast.ch

PE-STANDARDSCHLÄUCHE (Fortsetzung) aus Polyethylen, natur, leicht gleitend, unbedruckt

Art.-Nr.	Schlauch- breite	Folien- stärke	Rollen- gewicht	Meter p/Rolle	Preis per Kg, exkl. MWST, assortierbar				
					ab	1 kg	20 kg	60 kg	100 kg
522009	400 mm	0,05 mm	20,0 kg	540 m	Fr	–	5.60	4.95	4.55
522019	400 mm	0,10 mm	20,0 kg	270 m					
522011	500 mm	0,05 mm	20,0 kg	440 m	Fr.	–	5.20	4.60	4.25
522020	500 mm	0,10 mm	20,0 kg	220 m					
522012	600 mm	0,05 mm	20,0 kg	360 m					
522021	600 mm	0,10 mm	20,0 kg	180 m					
522022*	650 mm	0,10 mm	20,0 kg	170 m	Fr.	–	4.75	4.20	3.85
522026*	700 mm	0,10 mm	20,0 kg	135 m	Fr.	–	5.50	4.75	4.25
522032	750 mm	0,10 mm	20,0 kg	145 m	Fr.	–	5.20	4.60	4.25
522024	800 mm	0,10 mm	20,0 kg	135 m	Fr.	–	5.20	4.60	4.25
522025*	850 mm	0,10 mm	20,0 kg	130 m	Fr.	–	4.75	4.20	3.85
522023	900 mm	0,10 mm	20,0 kg	235 m	Fr.	–	5.20	4.60	4.25
522027	1000 mm	0,10 mm	20,0 kg	108 m	Fr.	–	5.20	4.60	4.25

Für andere Dimensionen oder grössere Mengen verlangen Sie bitte unser vorteilhaftes Angebot.

* Nur solange Vorrat



SCHRUMPF- HALBSCHLAUCH

- Folie aus Polyethylen, transparent, mit Mikroperforation, unbedruckt
- Schrumpfwert 40/60
- geeignet für Winkelschweissgeräte mit Schrumpfhaube oder Schrumpftunnel

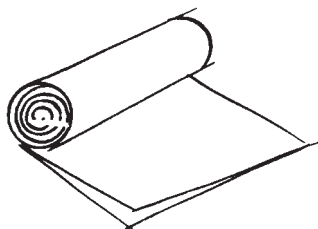

Preis pro kg, exkl. MWST, assortierbar

Art.-Nr.	Halbschlauch- breite	Folien- stärke	Rollen- gewicht	Meter pro kg	Preis pro kg, exkl. MWST, assortierbar				
					1 Rolle	50 kg	100 kg	250 kg	500 kg
523002*	300 mm	0,030 mm	12 kg	ca. 61	6.10	5.10	4.35	3.70	3.45

* Nur solange Vorrat



PALETT-ABDECK- ZUSCHNITTE

aus Polyethylen, 0,04 mm stark, transparent, unbedruckt
1x gefaltet und geblockt à 30 Stück

Preis pro 1000 Stück, exkl. MWST, assortierbar

Art.-Nr.	Grösse in mm	Karton-Inhalt	Preis pro 1000 Stück, exkl. MWST, assortierbar			
			1 Karton	3 Karton	6 Karton	12 Karton
444001	600 / 1200 x 1600	180 Stück	544.00	478.70	408.00	348.15

Preisänderungen jederzeit vorbehalten

Moplast

KUNSTSTOFF AG
4410 LIESTAL

Telefon: 061 926 86 00

Telefax: 061 926 86 09
eMail: info@moplast.ch



Zuverlässiger Schutz vor Staub, Feuchtigkeit und Schmutz. Optimal zum Abdecken, Auslegen oder als Sichtschutz. Diese Folie ist uv-stabiler als andere herkömmliche Folien.

MALERABDECKFOLIE aus Polyethylen, schwarz-opak, rutschfest

Art.-Nr.	Folienbreite mm	Rollenbreite mm	Folienstärke mm	Rollenlänge	Rollen- gewicht	Preis per Rolle, exkl. MWST, assortierbar				
						ab	1 Rolle	10 Rollen	30 Rollen	54 Rollen
104001	1200	1200	0.15	50 lfm	9.8 kg	Fr	50.95	47.35	44.70	42.60

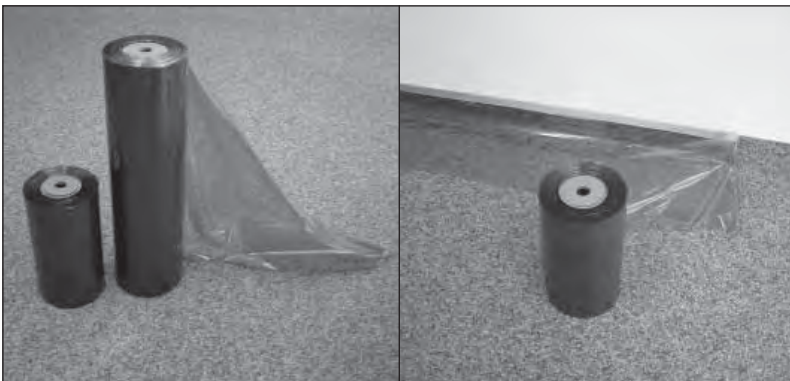

Die dünne Flachfolie eignet sich ausgesprochen gut für kleinere Abdeckerarbeiten. Sie ist in den handlichen Rollenbreiten 30 cm und 60 cm erhältlich.

MALER- UND GIPSERABDECKFOLIE aus Polyethylen, blau-transparent, mit Reduktionseinsatz

Art.-Nr.	Folienbreite mm	Rollenbreite mm	Folienstärke mm	Rollenlänge	Rollen- gewicht	Preis per Rolle, exkl. MWST, assortierbar					
						ab	1 Rolle	5 Rolle	10 Rolle	35 Rolle	70 Rolle
104005	300	300	0.04	400 lfm	4.4 kg	Fr	22.00	20.00	19.35	18.70	17.70
104006	600	600	0.04	400 lfm	8.8 kg	Fr	44.00	40.00	38.70	37.40	35.40

Preisänderungen jederzeit vorbehalten

Moplast

KUNSTSTOFF AG
4410 LIESTAL



Telefax: 061 926 86 09
eMail: info@moplast.ch



Audion Sealboy

Arbeitsbreite 230 mm. Grösse 36 x 19 x 11 cm.

Das preisgünstige, kleine Universalgerät. Anspruchslos und leicht transportabel. Handbedienung.

Gewicht: 5 kg. Stromaufnahme: 110 Watt, 220 Volt.

Art. Nr.

Preis

261003	Sealboy mit Zeitschalter	Fr. 740.00
261004	Super-Sealboy mit Zeitschalter und Abschneider	Fr. 820.00



Audion Sealmaster

Das wirtschaftliche Schweissgerät für die Industrie.

Tischgerät mit Fussbedienung, damit haben Sie beide Hände frei zum Verpacken. Alle Geräte sind mit Zeitschalter und Abschneidevorrichtung ausgestattet.

Art. Nr.	Typ	Schweisslänge/Breite	Verbrauch	Grösse in cm	Preis
261005	300 SA	300 x 3 mm	500 W	44 x 20 x 25	1160.00
261006	421 SA	420 x 3 mm	450 W	56 x 20 x 25	1320.00
261007	620 SA	620 x 3 mm	550 W	76 x 20 x 25	1710.00

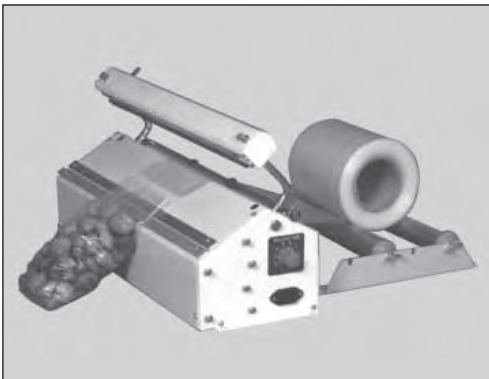

Audion Magneta

Der Bedienungskomfort mit Hilfe des Magnetverschlusses ist erstaunlich. Ein leichter Fingerdruck reicht aus, um den Oberarm zu schliessen und den Schweissvorgang auszulösen.

Magneta ist serienmässig mit einer Abschneidevorrichtung ausgestattet. Die Geräte 421 MG und 621 MG sind ausserdem in rostfreier Ausführung lieferbar.

Zubehör: Folienabrollvorrichtung, Ablagetisch, Stützwinkel, Fusspedal, Bodenständer und Rollen sind separat erhältlich.

Art. Nr.	Typ	Schweisslänge/Breite	Verbrauch	Grösse in cm	Preis
261012	300 MG	300 x 3 mm	500 W	44 x 20 x 25	1520.00
261002	421 MG	420 x 3 mm	450 W	56 x 20 x 25	1650.00
261009	621 MG	620 x 3 mm	575 W	76 x 20 x 25	2000.00
261013	820 MG	820 x 3 mm	850 W	96 x 20 x 25	2520.00

**Auf alle Geräte erhalten Sie
1 Jahr Garantie**



Audion Magneta E mit elektrischer Fussbedienung

Ausführung wie oben, jedoch mit elektrischer Fussbedienung, welche den Bedienungskomfort erheblich verbessert.

Art. Nr.	Typ	Schweisslänge/Breite	Verbrauch	Grösse in cm	Preis
261020	MGE 421	420 x 3 mm	900 W	56 x 20 x 25	2020.00
261021	MGE 620	620 x 3 mm	1350 W	76 x 20 x 25	2430.00

Preise exkl. MWST

Preisänderungen jederzeit vorbehalten

Moplast

KUNSTSTOFF AG
4410 LIESTAL

Telefon: 061 926 86 00

Telefax: 061 926 86 09
eMail: info@moplast.ch

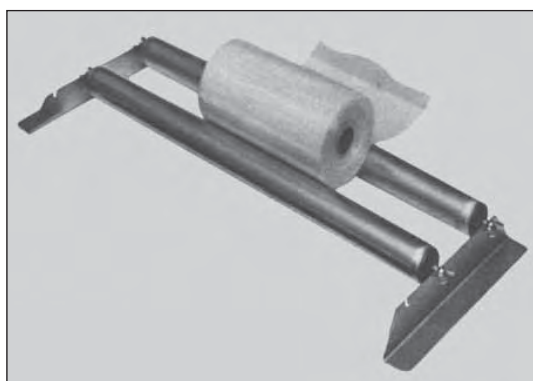

Folienabroller

für Polyethylenschlauch

Art. Nr.	passend zu Gerät	bis Folienbreite	Preis
262005	Sealboy 235, Sealmaster 300, Magneta 300	350 mm	157.00
262006	Sealmaster 421, Magneta 421	490 mm	157.00
262008	Sealmaster 620, Magneta 621	690 mm	162.00
262009	Magneta 820	890 mm	227.00

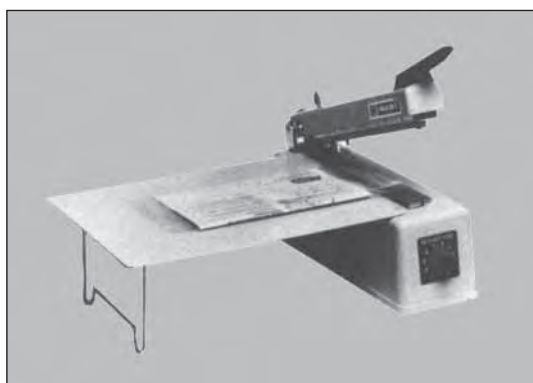

Anlegetisch

Art. Nr.	passend zu Gerät	Preis
262001	Sealboy 235	88.00



Anlegetisch & Stützwinkel

Art. Nr.	passend zu Gerät	Grösse in mm	Preis
262050	Sealmaster 300, Magneta 300	420 x 250	206.00
262051	Sealmaster 421, Magneta 421	540 x 250	206.00
262052	Sealmaster 620, Magneta 621	740 x 250	274.00
262053	Magneta 820	940 x 250	342.00

Bodenständer

Art. Nr.	passend zu Gerät	Preis
262030	Sealmaster 300, 421, Magneta 300, 421	325.00
262015	Sealmaster 620, Magneta 621	346.00
262031	Magneta 820	433.00

Fusspedal

Art. Nr.	passend zu allen Magneta	Preis
262010		91.00

Preise exkl. MWST

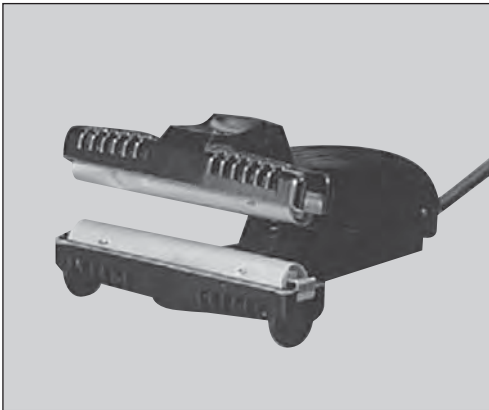

Audion Futura Portable

Handsiegelzange dauerbeheizt, wird mit der Fussbedienung umgewandelt in ein Tischgerät. Alle Polymodelle, ausgenommen die 150 P, werden mit einem Dreistufenschalter ausgestattet.

Art. Nr.	Typ		Preis
261025	150 P	für Foliendicke bis 150 µm	270.00
261026	150 PT	für Foliendicke bis 250 µm	290.00
261027	150 C	für Cellophan und Verbundmaterialien, Schweissbacken geriffelt	290.00

Ersatzteil:		Preis pro lfm
263004	Hawo-Teflonband mit Klebestreifen	9.40

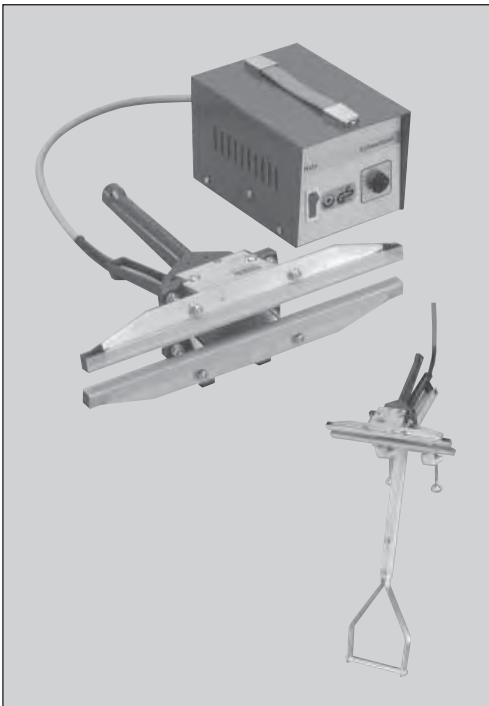

Kopp-Schweisszange

Doppelseitige Impulsbeheizung, Zeitschaltautomatik, getrenntes Stromversorgungsgerät, automatische Impulsauslösung und Temperatursteuerung, regelbar für verschieden starke Folien, keine Aufheizzeit.

Art. Nr.	Typ	Grösse	Gewicht	Preis
261030	SZ 300	360 x 260 x 120 mm	ca. 1,5 kg	1668.00
261031	SZ 400	460 x 260 x 120 mm	ca. 1,6 kg	1764.00
261032	SZ 500	560 x 260 x 120 mm	ca. 1,7 kg	1878.00

Zubehör:		Preis pro Stück
262040	Tischschraubklammern	150.00
262041	Fusshebel, längenverstellbar	222.00
262042	Aufhängevorrichtung mit Federzug	319.20

Ersatzteile:		Preis pro lfm
263004	Hawo-Teflonband mit Klebestreifen	9.40

		Preis pro Stück
263040	Heizband zu Schweisszange SZ 300	44.20
263041	Heizband zu Schweisszange SZ 400	49.10
263042	Heizband zu Schweisszange SZ 500	55.65



Audionvac

Diese kompakten Tischmodelle sind äusserst nützlich, um kleine Produkte schnell und optimal vakuumzuverpacken. Sie haben hier die Möglichkeit, ausgenommen Typ VM 50, aus 10 frei zu programmierenden Programmen auszuwählen, die übersichtlich und einfach zu bedienen sind. Bei allen liegt der Verbrauch bei 1850 Watt, 230 Volt.

Art. Nr.	Typ	Schweisslänge/Breite	Kammerabmessungen	Preis
261040	VM 50	260 x 2 mm	270 x 300 x 100	4193.35
261041	VM 101 H	320 x 2 mm	390 x 330 x 130	6540.00
261042	VM 151 H	415 x 2 mm	420 x 420 x 170	7800.00

Ersatzteile		Preis pro lfm
263004	Hawo-Teflonband mit Klebestreifen	9.40
263008	Heizband zu VM 50, VM 101 und VM 151	26.25

alle Preise exkl. MWST

Schweissbalken komplett

Preis pro Stück

Art. Nr. 263030	passend zu Seal Boy 235 mit ALU-Leiste	Fr. 50.00
Art. Nr. 263031	passend zu Seal Boy 235 Pertinax-Leiste für medizinische Folie	Fr. 68.75
Art. Nr. 263032	passend zu Sealmaster 300 mit ALU-Leiste	Fr. 57.80
Art. Nr. 263033	passend zu Sealmaster 421 mit ALU-Leiste	Fr. 62.50
Art. Nr. 263034	passend zu Sealmaster 620 mit ALU-Leiste	Fr. 70.30
Art. Nr. 263035	passend zu Magneta 300 mit ALU-Leiste	Fr. 57.80
Art. Nr. 263036	passend zu Magneta 421 mit ALU-Leiste	Fr. 62.50
Art. Nr. 263037	passend zu Magneta 621 mit ALU-Leiste	Fr. 70.30

Silikonfett

Preis pro Dose

Art. Nr. 263010	passend zu allen Geräten	Fr. 61.70
-----------------	--------------------------	-----------

Messer

Preis pro Stück

Art. Nr. 262007	Lang passend für nicht versenkbare Schneidevorrichtung	Fr. 5.15
Art. Nr. 263000	Kurz passend für Schneidevorrichtung versenkbar	Fr. 5.15

Impulsband

Preis pro lfm

Art. Nr. 263001	2 mm breit flach passend zu allen Geräten	Fr. 5.15
Art. Nr. 263002	3 mm breit flach passend zu Magneta	Fr. 5.15

Teflonband

Preis pro lfm

Art. Nr. 263004	Hawo mit Klebestreifen passend zu allen Geräten (oben)	Fr. 9.40
Art. Nr. 263003	selbstklebend 14 mm breit passend zu allen Geräten (unten)	Fr. 7.80

Druckgummi

Preis pro lfm

Art. Nr. 263016	schwarz passend zu Sealmaster und Magneta	Fr. 25.00
-----------------	---	-----------

Silikongummi

Preis pro lfm

Art. Nr. 263015	grau passend zu Seal Boy und Seal Master	Fr. 54.70
Art. Nr. 263014	grau (Pilzform) passend zu Magneta	Fr. 54.70
Art. Nr. 263013	grau (hohl und rund) passend zu Magneta	Fr. 54.70

Zugfeder

Preis pro Stück

Art. Nr. 263018	passend zu Magneta	Fr. 4.25
-----------------	--------------------	----------

Preise exkl. MWST

Preisänderungen jederzeit vorbehalten

Moplast

 KUNSTSTOFF AG
 4410 LIESTAL

 Telefax: 061 926 86 09
 eMail: info@moplast.ch

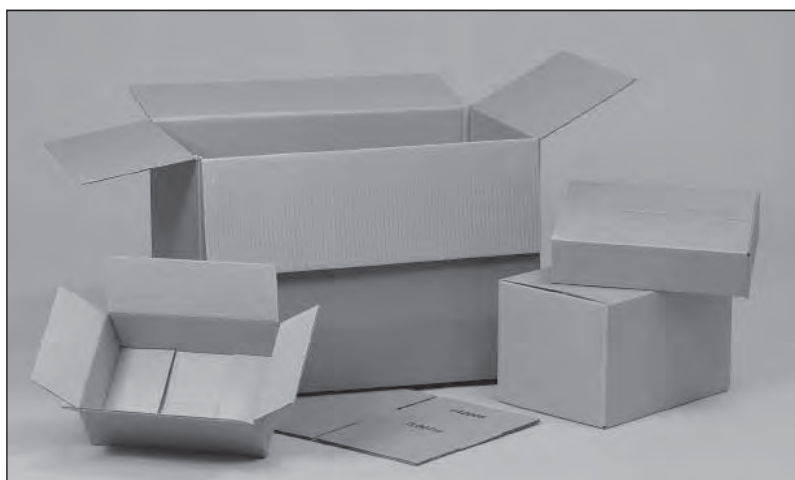

Die Standard-Verpackung für alle Arten von Versandgütern. Dank der grossen Auswahl an Formaten ab Lager, finden Sie bestimmt auch die für Ihren Bedarf passende Grösse.

STANDARDBOXEN

Lagersortiment 1-wellig, B-Welle

Art.-Nr.	Innenmasse mm L / B / H	Bund- einheit	Palett- einheit	unter 100 Stk.	Preis pro 100 Stück, exkl. MWST, assortierbar				
					100 Stk.	250 Stk.	500 Stk.	1000 Stk.	
642001	145 x 120 x 83	50 Stk.	2'200 Stk.	61.35	49.10	42.95	36.80	30.65	
642026	195 x 145 x 95	25 Stk.	2'500 Stk.	62.65	50.10	43.85	37.60	31.30	
642025	225 x 220 x 240	25 Stk.	1'500 Stk.	114.10	91.30	79.85	68.45	57.05	
642027	230 x 155 x 120	25 Stk.	2'200 Stk.	84.25	67.40	58.95	50.55	42.10	
642003	290 x 190 x 184	25 Stk.	1'100 Stk.	89.20	71.35	62.45	53.50	44.60	
642004	292 x 192 x 88	25 Stk.	1'800 Stk.	72.90	58.30	51.05	43.75	36.45	
642007	300 x 200 x 200	25 Stk.	1'000 Stk.	106.20	84.95	74.35	63.70	53.10	
642005	300 x 215 x 100	25 Stk.	1'000 Stk.	86.55	69.25	60.60	51.95	43.25	
642106	305 x 265 x 65	25 Stk.	1'000 Stk.	101.85	81.50	71.30	61.10	50.90	
642015	320 x 230 x 75	25 Stk.	1'000 Stk.	98.70	78.95	69.10	59.20	49.35	
642008	330 x 235 x 200	25 Stk.	1'000 Stk.	124.00	99.20	86.80	74.40	62.00	

Lagersortiment 1-wellig, C-Welle

Art.-Nr.	Innenmasse mm L / B / H	Bund- einheit	Palett- einheit	unter 100 Stk.	Preis pro 100 Stück, exkl. MWST, assortierbar				
					100 Stk.	250 Stk.	500 Stk.	1000 Stk.	
642002	220 x 160 x 150	25 Stk.	1'600 Stk.	67.95	54.35	47.55	40.75	33.95	
642100	225 x 225 x 225	25 Stk.	800 Stk.	221.80	177.45	155.25	133.10	110.90	
642028	230 x 190 x 200	25 Stk.	1'200 Stk.	94.05	75.25	65.85	56.45	47.05	
642101	270 x 270 x 100	25 Stk.	800 Stk.	114.00	91.20	79.80	68.40	57.00	
642029	290 x 190 x 90	25 Stk.	1'200 Stk.	86.40	69.10	60.50	51.85	43.20	
642030	290 x 190 x 140	25 Stk.	1'200 Stk.	85.70	68.55	60.00	51.40	42.85	
642031	290 x 190 x 260	25 Stk.	1'200 Stk.	130.70	104.55	91.50	78.40	65.35	
642032	290 x 230 x 140	25 Stk.	800 Stk.	102.40	81.90	71.70	61.45	51.20	
642033	290 x 230 x 190	25 Stk.	800 Stk.	125.30	100.25	87.70	75.20	62.65	
642034	295 x 295 x 180	25 Stk.	800 Stk.	168.30	134.65	117.80	101.00	84.15	

Beim Bezug von ganzen Paletten gilt die nächst tiefere Preisstufe!

Preisänderungen jederzeit vorbehalten

Moplast

KUNSTSTOFF AG
4410 LIESTAL

Telefon: 061 926 86 00

Telefax: 061 926 86 09
eMail: info@moplast.ch

STANDARDBOXEN (Fortsetzung)

Lagersortiment 1-wellig, C-Welle

Art.-Nr.	Innenmasse mm L / B / H	Bund- einheit	Palett- einheit	Preis pro 100 Stück, exkl. MWST, assortierbar				
				unter 100 Stk.	100 Stk.	250 Stk.	500 Stk.	1000 Stk.
642035	295 x 295 x 250	25 Stk.	800 Stk.	183.30	146.65	128.30	110.00	91.65
642036	295 x 295 x 300	25 Stk.	400 Stk.	190.80	152.65	133.55	114.50	95.40
642037	305 x 215 x 135	25 Stk.	800 Stk.	104.75	83.80	73.30	62.85	52.35
642038	305 x 215 x 200	25 Stk.	1'000 Stk.	121.25	97.00	84.85	72.75	60.60
642039	305 x 215 x 300	25 Stk.	800 Stk.	145.80	116.65	102.05	87.50	72.90
642006	320 x 230 x 134	25 Stk.	800 Stk.	101.05	80.85	70.75	60.65	50.50
642040	340 x 240 x 130	25 Stk.	800 Stk.	113.40	90.70	79.40	68.05	56.70
642009	350 x 244 x 315	25 Stk.	400 Stk.	172.25	137.80	120.55	103.35	86.10
642102	350 x 350 x 250	25 Stk.	400 Stk.	210.80	168.65	147.55	126.50	105.40
642103	387 x 387 x 385	25 Stk.	400 Stk.	302.05	241.65	211.45	181.25	151.00
642041	390 x 190 x 140	25 Stk.	800 Stk.	111.60	89.30	78.10	66.95	55.80
642010	390 x 250 x 180	25 Stk.	800 Stk.	142.85	114.30	100.00	85.70	71.40
642042	390 x 285 x 135	25 Stk.	800 Stk.	151.20	120.95	105.85	90.70	75.60
642043	390 x 285 x 250	25 Stk.	800 Stk.	176.35	141.10	123.45	105.80	88.15
642044	390 x 285 x 385	25 Stk.	400 Stk.	210.60	168.50	147.40	126.35	105.30
642011	390 x 290 x 184	25 Stk.	800 Stk.	164.10	131.30	114.85	98.45	82.05
642012	390 x 290 x 200	25 Stk.	800 Stk.	171.55	137.25	120.10	102.95	85.75
642013	390 x 290 x 284	25 Stk.	400 Stk.	193.55	154.85	135.50	116.15	96.75
642045	390 x 390 x 120	25 Stk.	400 Stk.	199.65	159.70	139.75	119.80	99.80
642046	390 x 390 x 185	25 Stk.	400 Stk.	210.60	168.50	147.40	126.35	105.30
642047	390 x 390 x 250	25 Stk.	400 Stk.	226.80	181.45	158.75	136.10	113.40
642014	390 x 390 x 300	25 Stk.	400 Stk.	268.45	214.75	187.90	161.05	134.20
642048	425 x 305 x 150	25 Stk.	400 Stk.	173.90	139.10	121.70	104.30	86.95
642049	425 x 305 x 250	20 Stk.	400 Stk.	208.05	166.45	145.65	124.85	104.00
642016	455 x 305 x 262	25 Stk.	400 Stk.	215.30	172.25	150.70	129.20	107.65
642017	490 x 390 x 300	25 Stk.	400 Stk.	275.20	220.15	192.65	165.10	137.60
642104	500 x 500 x 500	10 Stk.	200 Stk.	513.45	410.75	359.40	308.05	256.70
642055	580 x 580 x 300	20 Stk.	200 Stk.	493.30	394.65	345.30	296.00	246.65
642051	585 x 385 x 120	20 Stk.	400 Stk.	248.70	198.95	174.10	149.20	124.35
642052	585 x 385 x 190	20 Stk.	400 Stk.	272.70	218.15	190.90	163.60	136.35
642053	585 x 385 x 285	20 Stk.	400 Stk.	304.85	243.90	213.40	182.90	152.40
642054	585 x 385 x 490	20 Stk.	200 Stk.	421.20	336.95	294.85	252.70	210.60
642019	590 x 390 x 400	10 Stk.	200 Stk.	351.00	280.80	245.70	210.60	175.50
642105	600 x 600 x 600	lose	200 Stk.	706.90	565.50	494.85	424.15	353.45
642056	650 x 400 x 250	10 Stk.	400 Stk.	350.55	280.45	245.40	210.35	175.25
642057	775 x 575 x 570	lose	200 Stk.	696.45	557.15	487.50	417.85	348.20
642058	790 x 290 x 290	20 Stk.	200 Stk.	345.90	276.70	242.15	207.55	172.95
642022	1185 x 385 x 250	lose	200 Stk.	564.40	451.50	395.10	338.65	282.20

Beim Bezug von ganzen Paletten gilt die nächst tiefere Preisstufe!

Preisänderungen jederzeit vorbehalten

Moplast

KUNSTSTOFF AG
4410 LIESTAL



Telefax: 061 926 86 09
eMail: info@moplast.ch

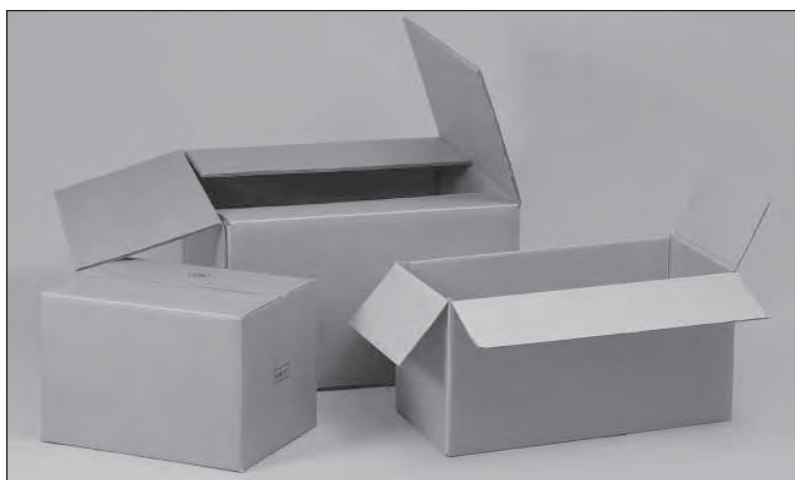

Für schwerere Versandgüter eignen sich die 2- oder sogar 3-welligen Standardboxen

STANDARDBOXEN

Lagersortiment 2-wellig, BC-Welle

Art.-Nr.	Innenmasse mm L / B / H	Bund- einheit	Palett- einheit	Preis pro 100 Stück, exkl. MWST, assortierbar				
				10 Stk.	100 Stk.	250 Stk.	500 Stk.	1000 Stk.
642074	289 x 189 x 90	20 Stk.	720 Stk.	107.70	86.15	75.40	64.60	53.85
642060	289 x 189 x 140	20 Stk.	720 Stk.	150.20	120.15	105.15	90.10	75.10
642061	330 x 230 x 120	20 Stk.	480 Stk.	166.30	133.05	116.40	99.80	83.15
642062	380 x 275 x 275	20 Stk.	240 Stk.	274.80	219.85	192.35	164.90	137.40
642063	385 x 285 x 180	20 Stk.	480 Stk.	231.10	184.90	161.75	138.65	115.55
642064	385 x 285 x 250	20 Stk.	480 Stk.	274.00	219.20	191.80	164.40	137.00
642065	385 x 385 x 290	20 Stk.	240 Stk.	361.60	289.30	253.10	216.95	180.80
642066	440 x 300 x 280	10 Stk.	240 Stk.	317.05	253.65	221.95	190.25	158.50
642067	485 x 385 x 295	20 Stk.	240 Stk.	408.70	326.95	286.10	245.20	204.35
642077	520 x 280 x 210	10 Stk.	240 Stk.	297.70	238.15	208.40	178.60	148.85
642068	575 x 375 x 480	10 Stk.	120 Stk.	555.50	444.40	388.85	333.30	277.75
642018	580 x 380 x 370	10 Stk.	120 Stk.	473.80	379.05	331.65	284.30	236.90
642069	585 x 385 x 285	10 Stk.	240 Stk.	442.50	354.00	309.75	265.50	221.25
642070	585 x 485 x 470	10 Stk.	120 Stk.	664.90	531.90	465.45	398.95	332.45
642020	590 x 390 x 500	10 Stk.	120 Stk.	608.80	487.05	426.15	365.30	304.40
642076	610 x 270 x 200	10 Stk.	240 Stk.	334.50	267.60	234.15	200.70	167.25
642075	775 x 735 x 220	lose	120 Stk.	893.50	714.80	625.45	536.10	446.75
642021	790 x 385 x 390	10 Stk.	120 Stk.	609.65	487.70	426.75	365.80	304.80
642071	790 x 580 x 290	10 Stk.	120 Stk.	812.55	650.05	568.80	487.55	406.25
642072	790 x 580 x 380	lose	120 Stk.	849.60	679.70	594.70	509.75	424.80
642073	790 x 580 x 480	lose	120 Stk.	936.00	748.80	655.20	561.60	468.00
642023	790 x 580 x 580	lose	120 Stk.	948.65	758.90	664.05	569.20	474.30

Beim Bezug von ganzen Paletten gilt die nächst tiefere Preisstufe!

Exportboxen 3-wellig, ACA-Welle

Art.-Nr.	Innenmasse mm	Bundeinheit	Paletteinheit	Preis pro Stück, exkl. MWST, assortierbar			
				10 Stk.	40 Stk.	120 Stk.	240 Stk.
642090	570 x 370 x 450	1 Stk.	40 Stk.	16.20	13.95	12.45	11.00
642091	770 x 370 x 450	1 Stk.	40 Stk.	21.00	18.05	16.15	14.30
642092	770 x 570 x 450	1 Stk.	40 Stk.	28.70	24.70	22.10	19.50
642093	1160 x 750 x 840	1 Stk.	40 Stk.	58.75	50.55	45.25	39.95

Preisänderungen jederzeit vorbehalten

Moplast

KUNSTSTOFF AG
4410 LIESTAL

Telefon: 061 926 86 00

Telefax: 061 926 86 09
eMail: info@moplast.ch

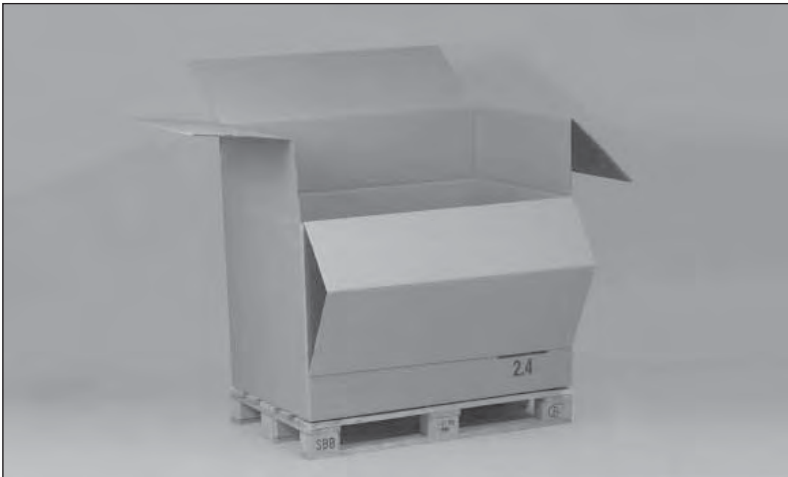

Die sehr robusten und stapelfähigen Palettbboxen können auch in Kleinmengen nach Ihren Wünschen angefertigt werden.

PALETTBOXEN

Lagersortiment 2-wellig, BC-Welle

Art.-Nr.	Innenmasse mm L / B / H	Bund- einheit	Palett- einheit	Preis pro 100 Stück, exkl. MWST, assortierbar			
				10 Stk.	100 Stk.	250 Stk.	500 Stk.
642080	1185 x 785 x 510	1 Stk.	120 Stk.	1931.05	1544.85	1351.75	1158.65
642081	1185 x 785 x 760	1 Stk.	120 Stk.	2203.20	1762.55	1542.25	1321.90
642050	1185 x 785 x 1070	1 Stk.	120 Stk.	2404.80	1923.85	1683.35	1442.90

mit abklappbarer Längsseite

Beim Bezug von ganzen Paletten gilt die nächst tiefere Preisstufe!

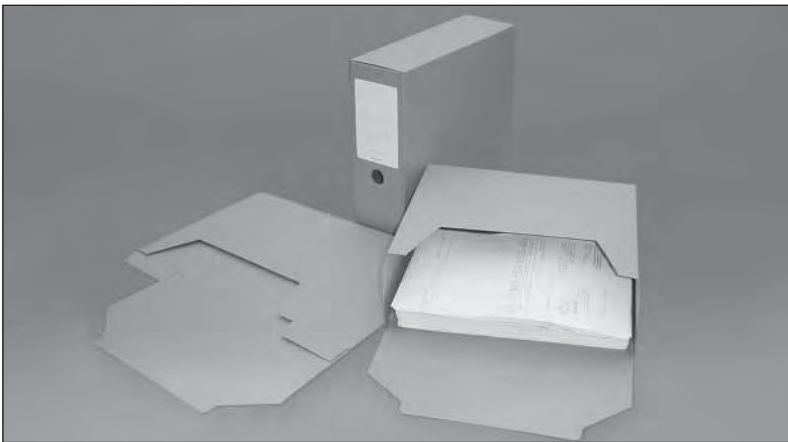

- schnell montierte, robuste Ablage-schachtel
- Dokumente sind geordnet, archiviert und vor Staub geschützt
- Archivschachtel inkl. Etiketten 80 x 130 mm für Beschriftung
- flache Anlieferung

ARCHIVSCHACHTEL

aus Mikrowellenkarton und Automatenboden

Art.-Nr.	Innenmasse mm L / B / H	Karton- inhalt	Palett- einheit	Preis pro 100 Stück, exkl. MWST, assortierbar			
				50 Stk.	100 Stk.	250 Stk.	500 Stk.
642200	322 x 97 x 270	50 Stk.	1050 Stk.	88.00	76.55	68.65	62.50
Etiketten							
203001	80 x 130	50 Stk.		25.00	21.75	19.50	17.75

Preisänderungen jederzeit vorbehalten

Moplast

KUNSTSTOFF AG
4410 LIESTAL



Telefax: 061 926 86 09
eMail: info@moplast.ch

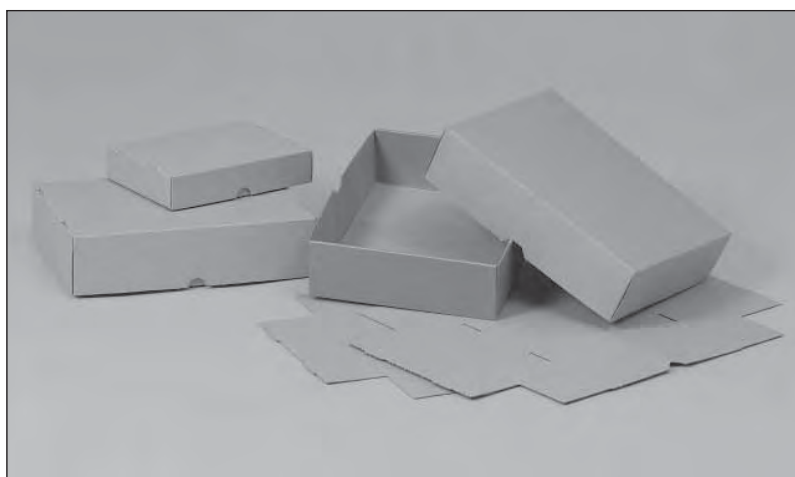

Für den Versand von Prospekten, Formularen, Katalogen oder Karten finden Sie in unserem Lager genormte Stulpschachteln für die Grössen A3, A4, A5 sowie Übergrössen A4.

STULPSCHACHTELN

bestehend aus Deckel und Boden, Mindestverkaufsmenge 100 Stück

Art.-Nr.	Innenmasse mm L / B / H	Bund- einheit	Palett- einheit	Preis pro 100 Stück, exkl. MWST, assortierbar			
				100 Stk.	250 Stk.	500 Stk.	1000 Stk.

aus Wellkarton braun, Stanzlinge zum Stecken, Feinwelle

643015	153 x 109 x 45	50 Stk.	6900 Stk.	42.50	34.00	29.75	25.50
643003	215 x 150 x 45	50 Stk.	4000 Stk.	64.00	51.20	44.80	38.40
643004	300 x 215 x 25	50 Stk.	2300 Stk.	71.80	57.45	50.25	43.10
643021	300 x 215 x 45	50 Stk.	2300 Stk.	85.50	68.40	59.85	51.30
643006	220 x 220 x 80	50 Stk.	2300 Stk.	89.90	71.90	62.95	53.95
643007	300 x 215 x 80	50 Stk.	1150 Stk.	89.00	71.20	62.30	53.40
643008*	300 x 215 x 160	50 Stk.	300 Stk.	231.00	184.80	161.70	138.60
643009	320 x 215 x 80	50 Stk.	1150 Stk.	101.00	80.80	70.70	60.60
643010	320 x 230 x 80	50 Stk.	1150 Stk.	104.00	83.20	72.80	62.40
643016	325 x 295 x 52	50 Stk.	1200 Stk.	112.00	89.60	78.40	67.20
643013	325 x 295 x 80	50 Stk.	600 Stk.	131.00	104.80	91.70	78.60
643012	425 x 302 x 50	50 Stk.	600 Stk.	115.00	92.00	80.50	69.00
643014	425 x 302 x 80	50 Stk.	600 Stk.	152.50	122.00	106.75	91.50
643022	600 x 430 x 60	50 Stk.	300 Stk.	212.00	169.60	148.40	127.20

* Nur solange Vorrat

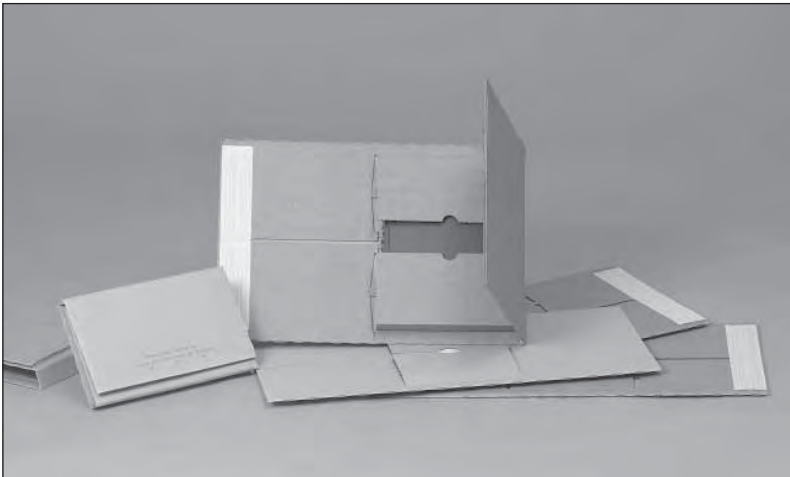

Die universellen Versand-Verpackungen für Bücher, EDV-Datenträger, Videokassetten, DVD's, etc. passen sich automatisch dem Inhalt an. Der extrastarke, strapazierfähige Wellkarton und die speziellen, durchgehenden Stosskanten schützen das Versandgut perfekt.

BUCHVERPACKUNGEN

aus Wellkarton braun

Art.-Nr.	Flügel	Innenformat mm	max. Höhe mm	Preis pro 100 Stück, exkl. MWST, assortierbar			
				50 Stk.	200 Stk.	500 Stk.	1000 Stk.
Verschluss mit Schnur							
644011*	beidseitig A5	225 x 158	95	97.90	78.30	64.60	55.80
644012*	beidseitig	245 x 180	100	114.70	91.75	75.70	65.40
mit Selbstklebeverschluss							
644022*	beidseitig	215 x 155	60	94.90	75.90	62.65	54.10
644017	beidseitig A5	230 x 165	85	105.75	84.60	69.80	60.25
644023*	beidseitig	260 x 160	80	103.95	83.15	68.60	59.25
644018	beidseitig	260 x 190	95	124.75	99.80	82.35	71.10
644019	beidseitig A4	306 x 235	105	149.50	119.60	98.65	85.20
644024*	beidseitig	325 x 250	80	152.65	122.10	100.75	87.00
644020	beidseitig	342 x 290	80	183.00	146.40	120.80	104.30
644021	beidseitig	455 x 320	100	232.00	185.60	153.10	132.25

* Nur solange Vorrat

Preisänderungen jederzeit vorbehalten

Moplast

KUNSTSTOFF AG
4410 LIESTAL



Telefax: 061 926 86 09
eMail: info@moplast.ch

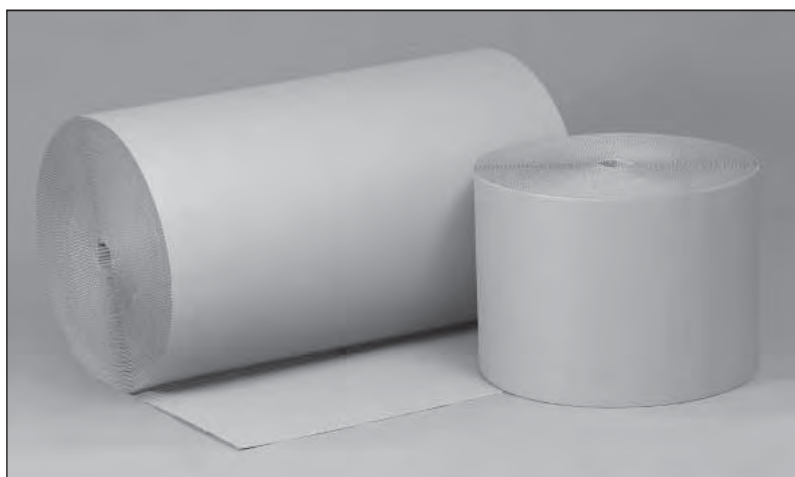

Das bewährte Verpackungsmaterial für die verschiedensten Einsätze. Aus 100 % Altpapier hergestellt und in geschlossenem Wasserkreislauf produziert.

Jede Rolle hat ca 75 Laufmeter, das Flächengewicht beträgt ca 450 gm².

WELLKARTON

auf Rollen, Lagersortiment grau, einseitig, Grobwelle

Art.-Nr.	Rollenbreite in cm	Gewicht per Rolle in kg	Preis pro 100 kg, exkl. MWST, assortierbar				
			ab 25 kg	ab 100 kg	ab 250 kg	ab 500 kg	ab 1000 kg
646001	10	ca. 3.7	376.65	282.45	237.25	210.90	188.30
			ca. 1.69 Fr/m ²	ca. 1.27 Fr/m ²	ca. 1.06 Fr/m ²	ca. 0.95 Fr/m ²	ca. 0.84 Fr/m ²
646003	30	ca. 11.1	327.50	245.60	206.30	183.40	163.75
646005	40	ca. 14.8	ca. 1.47 Fr/m ²	ca. 1.10 Fr/m ²	ca. 0.93 Fr/m ²	ca. 0.82 Fr/m ²	ca. 0.73 Fr/m ²
646006	50	ca. 18.5					
646007	60	ca. 22.2					
646008	70	ca. 25.9					
646009	75	ca. 27.8					
646010	80	ca. 29.6					
646011	90	ca. 33.3					
646012	100	ca. 37.0					
646013	110	ca. 40.7					
646014	120	ca. 44.4					
646015	130	ca. 48.1					
646016	140	ca. 51.8					
646017	150	ca. 55.5					
646020	200	ca. 74.0					
646021	210	ca. 77.7					
646022	220	ca. 81.4					

Preisänderungen jederzeit vorbehalten

Moplast

KUNSTSTOFF AG
4410 LIESTAL



Telefax: 061 926 86 09
eMail: info@moplast.ch

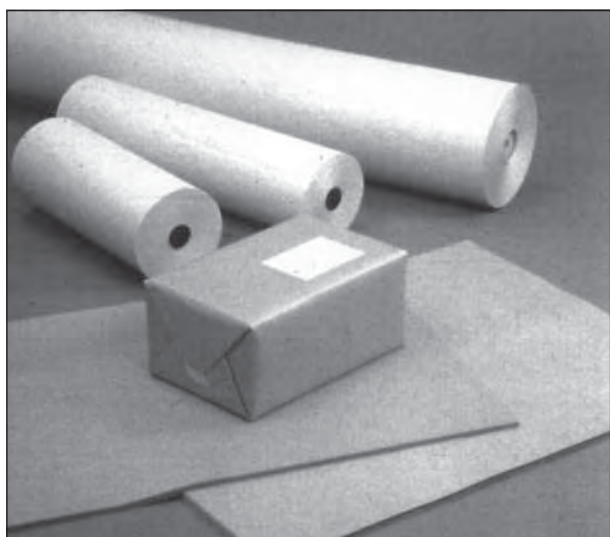

Natronkraft ist die extrastarke Packpapiersorte, an die höhere Anforderungen gestellt werden dürfen. Wir können sie in folgenden Aufmachungen anbieten: In Boxenverpackung und als Apparaterollen. Alle unsere Packpapiere können problemlos recycelt werden.

BRAUN NATRONKRAFT

holzfrei, gestreift, einseitig glatt

Zuschnitte plano oder gefalzt sind in Pakete/Boxen zu 25 kg verpackt.

Art.-Nr.	Rollenb. in cm	Ver- packung	Gewicht kg 1 Rolle / 1'000 Stk.	Preis pro 100 kg, exkl. MWST, assortierbar					
				ab 25 kg	ab 50 kg	ab 100 kg	ab 250 kg	ab 500 kg	
648014	75 x 100	plano	80	60	749.70	547.30	404.85	344.85	314.85
648016 [△]	100 x 150	plano	80	120	749.70	547.30	404.85	344.85	314.85
648017	100	Packrollen	80	63					
648018	120	Packrollen	80	63	633.60	462.50	342.15	291.45	266.10
648019	150	Packrollen	80	63					
648020	50	App.-rollen	80	12					
648021	60	App.-rollen	80	14	773.90	564.95	417.90	356.00	325.05
648022	75	App.-rollen	80	18					

[△]Lieferzeit: 2 Wochen

Verlangen Sie unser Spezialangebot für assortierte Bezüge und Jahresabschlüsse.

Preisänderungen jederzeit vorbehalten

Moplast

KUNSTSTOFF AG
4410 LIESTAL

Telefon: 061 926 86 00

Telefax: 061 926 86 09
eMail: info@moplast.ch

BRAUN NATRONKRAFT

holzfrei, gestreift, einseitig glatt

Zuschnitte plano oder gefalzt sind in Pakete/Boxen zu 25 kg verpackt.

Art.-Nr.	Rollenb. in cm	Ver- packung	Gewicht kg 1 Rolle / gm ² 1'000 Stk.	Preis pro 100 kg, exkl. MWST, assortierbar					
				ab 25 kg	ab 50 kg	ab 100 kg	ab 250 kg	ab 500 kg	
648025 [△]	75 x 100	plano	100	75	749.70	547.30	404.85	344.85	314.85
648026 [△]	90 x 120	plano	100	108	749.70	547.30	404.85	344.85	314.85
648027 [△]	100 x 150	plano	100	150					
648028	100	Packrollen	100	63					
648029 [△]	120	Packrollen	100	63	633.60	462.50	342.15	291.45	266.10
648030	150	Packrollen	100	63					
648032 [△]	75 x 100	plano	120	90	749.70	547.30	404.85	344.85	314.85
648033 [△]	100	Packrollen	120	60	Mindestmenge: 1 Palette à 500 kg				266.10
648034 [△]	120	Packrollen	120	63	633.60	462.50	342.15	291.45	266.10
648035	150	Packrollen	120	63					

Verlangen Sie unser Spezialangebot für assortierte Bezüge und Jahresabschlüsse.

[△]Lieferzeit: 2 Wochen



SEIDENPAPIER

- weisslich einseitig glatt, aus 100% Recyclingmaterial.
- Qualität: vergleichbar mit manchen «Edelsorten», jedoch nicht säurefrei.
- Staubt nicht und kann deshalb auch für Textilien und Blumen eingesetzt werden.
- Das Seidenpapier hat ein Flächengewicht von 22 Gramm pro m² und wird plan geliefert.

Art.-Nr.	Grösse in mm	kg pro 1000 Bg	Verpackungs- einheit	Preis pro 100 kg, exkl. MWST, assortierbar				
				ab 25 kg	ab 50 kg	ab 100 kg	ab 250 kg	ab 500 kg
136410	750 x 1000	15,0	25 kg					
136411	500 x 750	7,5	25 kg	421.90	364.20	275.55	231.60	202.35
136412	500 x 750	7,5	12,5 kg					
136413	375 x 500	3,75	25 kg					

Preisänderungen jederzeit vorbehalten

Moplast

KUNSTSTOFF AG
4410 LIESTAL



Telefax: 061 926 86 09
eMail: info@moplast.ch

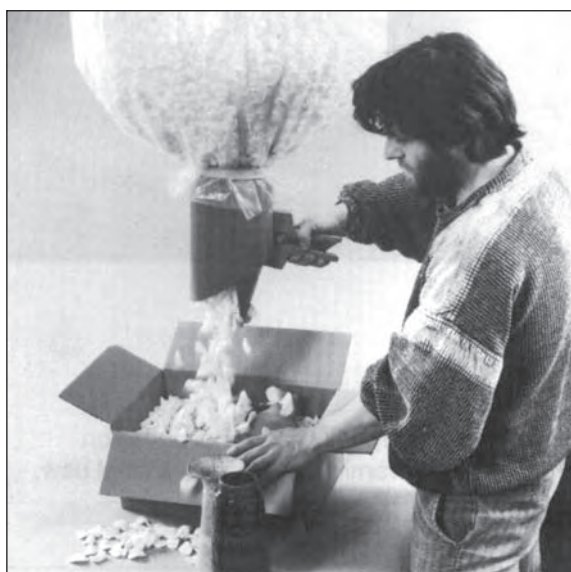

STAR FILL

Das schüttbare Polstermaterial

Die Spezialitäten

STAR FILL besteht aus Polystyrol und wird ohne FCKW hergestellt. Es ist völlig staub- und abriebfrei sowie absolut hygienisch, weiss, geruchlos und wasserunempfindlich. STAR FILL kann mehrmals eingesetzt und schliesslich zur Herstellung von Recycling-Produkten, wie zum Beispiel Isolierplatten, verwendet werden.

STAR FILL hat ein minimales Eigengewicht und gibt dem Transportgut durch seine sternförmige Form sicheren Halt.

Optimaler Schutz

STAR FILL fliesst in alle Zwischenräume und gibt der Ware im Karton einen sicheren Halt. STAR FILL federt gut, verhindert Rutschen und Wandern im Karton.

Funktionalität

STAR FILL wirkt polsternd und hat sehr gute Rückstellkräfte. Es ist saug- und schüttbar, antistatisch, elastisch und ist deshalb für Abfüllanlagen und Packstationen bestens geeignet.

Sicher und sauber

STAR FILL ist chemisch inaktiv, grundwasserneutral und bietet ein geringes Feuerrisiko als Papier, Holzwolle und andere Verpackungsmittel.

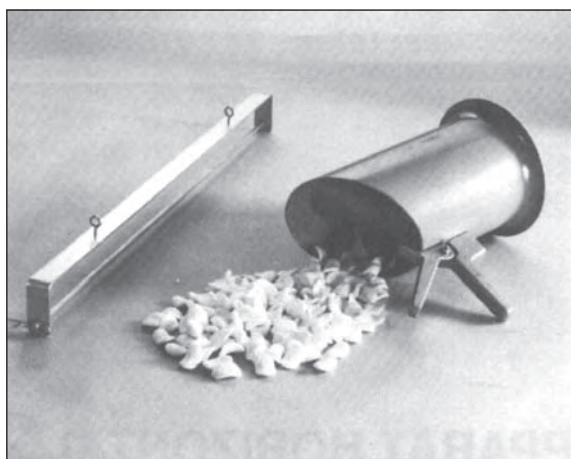

Abfüllvorrichtung

Aufhänger und Ausguss mit Klappventil

Art. Nr. 361101	komplett	Fr. 134.15
Art. Nr. 361102	ohne Aufhängeschiene	Fr. 123.80
		exkl. MWST

Art.-Nr.	Sackinhalt	ab	1 Sack	Preis pro Sack, exkl. MWST, assortierbar			
				10 Säcke	20 Säcke	50 Säcke	100 Säcke
361020	250 Liter	Fr.	33.90	29.85	26.10	23.40	21.95
361021	500 Liter	Fr.	52.50	46.20	40.45	36.25	34.00

Für grössere Mengen oder Jahresabschlüsse verlangen Sie bitte unverbindlich unser Angebot.

Preisänderungen jederzeit vorbehalten

Moplast

KUNSTSTOFF AG
4410 LIESTAL

Telefon: 061 926 86 00

Telefax: 061 926 86 09
eMail: info@moplast.ch

**biologisch
100%ig abbaubar**

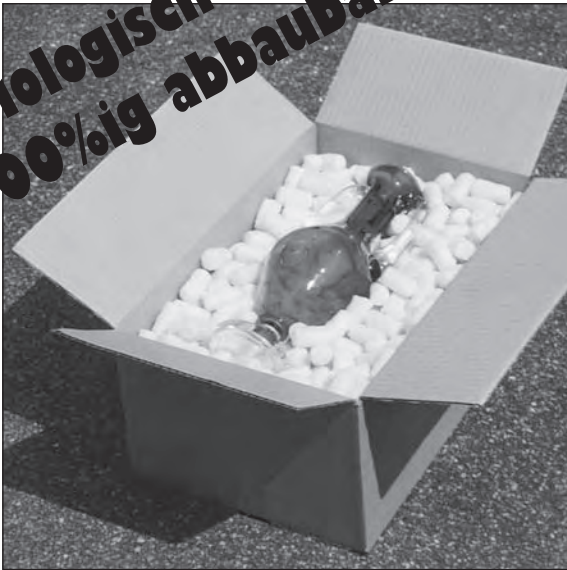

GREEN FILL

Das natürliche, schüttfähige Polster- und Füllmaterial.

Eine Idee der Natur, die wir nutzen sollten.

Ökologie, die überzeugt

GREEN FILL ist ein natürlicher Füllstoff und hat keine negativen Auswirkungen auf die Umwelt. GREEN FILL kann einfach entsorgt werden, da es komplett biologisch abbaubar ist. Es kann entweder kompostiert oder thermisch entsorgt werden. Bei der thermischen Entsorgung verhält sich GREEN-FILL CO₂-neutral.

Optimaler Transportschutz

GREEN FILL fließt in alle Zwischenräume und gibt der Ware im Karton einen sicheren Halt. GREEN FILL federt gut, verhindert Rutschen und Wandern im Karton.

Funktionalität

GREEN FILL wirkt polsternd und hat sehr gute Rückstellkräfte. Es ist saug- und schüttbar, antistatisch, elastisch und ist deshalb für Abfüllanlagen und Packstationen bestens geeignet.

Sicher und sauber

GREEN FILL ist geruchslos, antistatisch, chemisch inaktiv und grundwasserneutral. Dieses Füllmaterial bietet ein geringeres Feuerrisiko als Papier, Holzwolle und andere herkömmliche Verpackungsmittel. Es brennt völlig ungiftig. GREEN FILL ist stabil und kurzfristig gegen Feuchtigkeit unempfindlich.

Es löst sich nur bei vollständigem Eintauchen in Flüssigkeit 100%ig auf.



Art.-Nr.	Sackinhalt	ab	1 Sack	Preis pro Sack, exkl. MWST, assortierbar			
				10 Säcke	20 Säcke	50 Säcke	100 Säcke
361014	250 Liter	Fr.	33.90	29.85	26.10	23.40	21.95
361015	380 Liter	Fr.	43.90	38.60	33.80	30.30	28.45
361016	500 Liter	Fr.	52.50	46.20	40.45	36.25	34.00

Preisänderungen jederzeit vorbehalten

Moplast

KUNSTSTOFF AG
4410 LIESTAL



Telefax: 061 926 86 09
eMail: info@moplast.ch



LUFTPOLSTERFOLIE

Verpackungsfolie aus Polyethylen mit Luftblasen \varnothing 10 mm. Ideal für das Verpacken und Polstern von empfindlichen Gütern aller Art, wie elektronische und elektrische Geräte, Keramik, Glaswaren, Möbel usw. Transparent, äusserst reissfest und sehr leicht im Gewicht.

Rollenlänge 100 m, Rollen \varnothing ca. 60 cm

Art.-Nr.	Rollenbreite	Folienstärke	m ² pro Rolle	ab	Preise pro 100 m ² , exkl. MWST, assortierbar				
					1 Rollen	3 Rollen	5 Rollen	10 Rollen	20 Rollen
362012	50 cm	0,075 mm	50	Fr.	73.80	60.50	52.40	44.30	39.10
362013	75 cm	0,075 mm	75	Fr.	73.80	60.50	52.40	44.30	39.10
362002	100 cm	0,075 mm	100	Fr.	79.90	65.50	56.75	47.95	42.35
362004	120 cm	0,075 mm	120	Fr.	76.90	63.05	54.60	46.15	40.75
362014	150 cm	0,075 mm	150	Fr.	73.80	60.50	52.40	44.30	39.10
362001	50 cm	0,100 mm	50	Fr.	93.50	76.65	66.40	56.10	49.55
362011	75 cm	0,100 mm	75	Fr.	85.80	70.35	60.90	51.50	45.45
362003	100 cm	0,100 mm	100	Fr.	92.40	75.75	65.60	55.45	48.95
362005	120 cm	0,100 mm	120	Fr.	88.90	72.90	63.10	53.35	47.10
362010	150 cm	0,100 mm	150	Fr.	85.10	69.80	60.40	51.05	45.10



ABROLLAPPARAT HORIZONTAL für PE-Schaum, Luftpolyesterfolie, Packpapier, Wellkarton, Plastikfolie

- Schneidaggregat mit Messerkassette, 6 Monate Garantie
- Austrittshöhe stufenlos einstellbar
- Standardausführung mit 4 Laufrollen, 2 davon mit Bremse
- Geeignet für Materialrollen bis \varnothing 800 mm und max. 100 kg

Art.-Nr.		Preis pro Stück
363103	Schneidlänge: 75 cm	Fr. 777.00
363104	Schneidlänge: 100 cm	Fr. 816.00
363105	Schneidlänge: 125 cm	Fr. 858.00
363106	Schneidlänge: 160 cm	Fr. 934.00

exkl. MWST

Preisänderungen jederzeit vorbehalten

Moplast

KUNSTSTOFF AG
4410 LIESTAL

Telefon: 061 926 86 00

Telefax: 061 926 86 09
eMail: info@moplast.ch



LUFTPOLSTERFOLIE PERFOPACK

166 Abschnitte im Format
30 x 28,5 cm im praktischen
Dispenser

Perfopack ist eine ideale Lösung für Muster-
sendungen, kleine Artikel, Ersatzteile und
andere zerbrechliche Gegenstände.
Die Luftpolsterfolie ist alle 30 cm perforiert.

Preise pro Rolle, exkl. MWST

Art.-Nr.	Rollenbreite	Rollenlänge	Folienstärke	ab	Preise pro Rolle, exkl. MWST			
					1 Karton	5 Karton	10 Karton	20 Karton
362008	28,5 cm	50 m	0,075 mm	Fr.	29.70	25.85	22.30	20.50



ABROLLAPPARAT VERTIKAL für PE, Schaum, Luftpolsterfolie, Packpapier, Wellkarton, Plastikfolie

- Schneidaggregat mit Messerkassette, 6 Monate Garantie
- Standardausführung: besonders platzsparend, durch leichtes Ankippen auf 3 Rädern fahrbar.
- Max-Rollengewicht: 200 kg

Art.-Nr.	Materialrollen bis	Schneidhöhe	Preis pro Stück
363101	ø 70 cm	100 cm	Fr. 812.00
363100	ø 70 cm	125 cm	Fr. 851.00
363102	ø 70 cm	160 cm	Fr. 887.00
363111	ø 45 cm	100 cm	Fr. 805.00
363112	ø 45 cm	125 cm	Fr. 843.00
363113	ø 45 cm	160 cm	Fr. 875.00

exkl. MWST

Preisänderungen jederzeit vorbehalten

Moplast

KUNSTSTOFF AG
4410 LIESTAL



Telefax: 061 926 86 09
eMail: info@moplast.ch

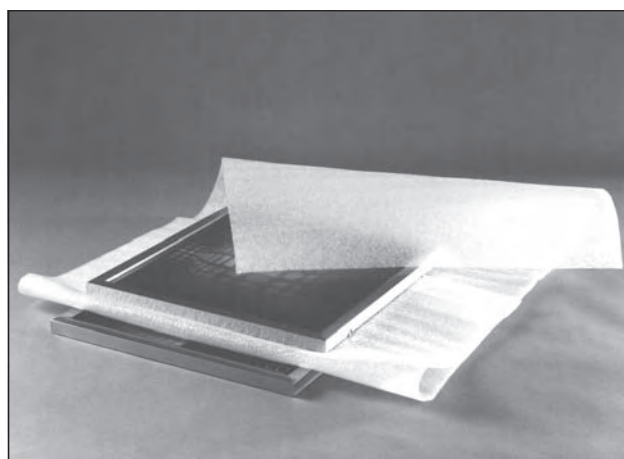

SCHAUMPACKFOLIE AUS PE

Schaumpackfolie aus PE-Schaum ist wasserdicht, druckfest, staubfrei und chemisch neutral.

Die Standard-Ausführung ist weiss. Das Raumgewicht beträgt ca. 20 kg/m³.

Sie eignet sich vorzüglich als Oberflächenschutz, wird aber generell zum Schutz empfindlicher Güter eingesetzt. Sie schneiden alle Stärken von Schaumpackfolie sauber und mühelos auf unseren Abrollgeräten mit dem Schneidaggregat mit Rundmesser.

Rollendurchmesser aussen ca. 80 cm

Preis pro 100 m², exkl. MWST, assortierbar

Art.-Nr.	Dicke	Rollenbreite	m ² pro Rl./Sack	Rollenlänge	ab	1 Rolle/ Sack	3 Rollen/ Sack	5 Rollen/ Sack	10 Rollen/ Sack	20 Rollen/ Sack
363013 ¹⁾	1,0 mm	50 cm	750	500	Fr.	29.75	25.00	21.70	18.75	17.55
363020	1,0 mm	100 cm	500	500	Fr.	29.75	25.00	21.70	18.75	17.55
363030	1,0 mm	125 cm	625	500	Fr.	29.10	24.45	21.25	18.35	17.15
363040	1,0 mm	155 cm	775	500	Fr.	28.45	23.90	20.75	17.90	16.80
363021	1,5 mm	100 cm	350	350	Fr.	44.60	37.45	32.55	28.10	26.30
363031	1,5 mm	125 cm	437.50	350	Fr.	43.55	36.60	31.80	27.45	25.70
363041	1,5 mm	155 cm	542.50	350	Fr.	42.60	35.80	31.10	26.85	25.15
363010 ²⁾	2,0 mm	10 cm	375	375	Fr.	62.40	52.40	45.55	39.30	36.80
363011 ³⁾	2,0 mm	50 cm	375	375	Fr.	59.45	49.95	43.40	37.45	35.10
363022	2,0 mm	100 cm	250	250	Fr.	59.50	50.00	43.45	37.50	35.10
363032	2,0 mm	125 cm	312.50	250	Fr.	58.15	48.85	42.45	36.65	34.30
363042	2,0 mm	155 cm	387.50	250	Fr.	56.85	47.75	41.50	35.80	33.55
363023	2,5 mm	100 cm	200	200	Fr.	74.30	62.40	54.25	46.80	43.85
363033	2,5 mm	125 cm	250	200	Fr.	72.65	61.05	53.05	45.75	42.85
363043	2,5 mm	155 cm	310	200	Fr.	71.10	59.70	51.90	44.80	41.95

1) Mindestabnahmemenge: 1 Sack à 3 Rollen à 250 m² = 750 m²

2) Mindestabnahmemenge: 1 Sack à 15 Rollen à 25 m² = 375 m²

3) Mindestabnahmemenge: 1 Sack à 3 Rollen à 125 m² = 375 m²

Zuschnittkosten: bis 5 Zuschnitte + 7,5 % Zuschlag, ab 5 Zuschnitte +15 % Zuschlag

Fortsetzung nächste Seite

Preisänderungen jederzeit vorbehalten

Moplast

KUNSTSTOFF AG
4410 LIESTAL

Telefon: 061 926 86 00

Telefax: 061 926 86 09
eMail: info@moplast.ch

SCHAUMPACKFOLIE AUS PE (Fortsetzung)

aus PE-Schaum, wasserdicht, druckfest, staubfrei und chemisch neutral

Art.-Nr.	Dicke	Rollen- breite	m ² pro Rolle	Rollen- länge	ab	Preis pro 100 m ² , exkl. MWST, assortierbar				
						1 Rolle	3 Rollen	5 Rollen	10 Rollen	20 Rollen
363024	3,0 mm	100 cm	175	175	Fr.	89.20	74.95	65.10	56.20	52.65
363034	3,0 mm	125 cm	218.75	175	Fr.	87.20	73.25	63.65	54.95	51.45
363044	3,0 mm	155 cm	271.25	175	Fr.	85.25	71.60	62.25	53.70	50.30
363025	4,0 mm	100 cm	130	130	Fr.	118.95	99.90	86.85	74.95	70.20
363035	4,0 mm	125 cm	162.50	130	Fr.	116.25	97.65	84.85	73.25	68.60
363045	4,0 mm	155 cm	201.50	130	Fr.	113.70	95.50	83.00	71.65	67.10
363026	5,0 mm	100 cm	100	100	Fr.	148.70	124.90	108.55	93.70	87.75
363036	5,0 mm	125 cm	125	100	Fr.	145.30	122.05	106.05	91.55	85.75
363046	5,0 mm	155 cm	155	100	Fr.	142.10	119.35	103.75	89.50	83.85

Zuschnittkosten: bis 5 Zuschnitte + 7,5 % Zuschlag, ab 5 Zuschnitte +15 % Zuschlag



ABROLLAPPARAT HORIZONTAL für PE-Schaum, Luftpolsterfolie, Packpapier, Wellkarton, Plastikfolie

- Schneidaggregat mit Messerkassette, 6 Monate Garantie
- Austrittshöhe stufenlos einstellbar
- Standardausführung mit 4 Laufrollen, 2 davon mit Bremse
- Geeignet für Materialrollen bis ø 800 mm und max. 100 kg

Art.-Nr.		Preis pro Stück
363103	Schneidlänge: 75 cm	Fr. 777.00
363104	Schneidlänge: 100 cm	Fr. 816.00
363105	Schneidlänge: 125 cm	Fr. 858.00
363106	Schneidlänge: 160 cm	Fr. 934.00

exkl. MWST

Preisänderungen jederzeit vorbehalten

Moplast

KUNSTSTOFF AG
4410 LIESTAL



Telefax: 061 926 86 09
eMail: info@moplast.ch



Boxenverschlussband

Verpackungsklebeband mit hoher Klebkraft zum Verschliessen von Kartons und Paketen. Die hohe Reissfestigkeit und Klebkraft sowie die Beständigkeit gegen Wärme und Kälte machen das Band vielseitig einsetzbar.

Für grössere Mengen, Jahres-Abschlüsse oder bedruckte Klebebander verlangen Sie bitte unsere Spezial-Offerte.

Polypropylen-Boxenverschlussband braun oder transparent, umweltfreundlich

Art.-Nr. transp.	Art.-Nr. braun	Band-Breite	Karton-Inhalt	Preis pro Rolle, exkl. MWST, assortierbar				
				ab	1 Kart.	3 Kart.	6 Kart.	12 Kart.

für Handabroller mit Bremse, Rollenlänge 66 m

402001*	402011*	25 mm	72 Rollen	Fr.	-.80	-.65	-.60	-.55
	402012*	38 mm	48 Rollen	Fr.	1.20	1.00	-.90	-.80
402003*	402013*	50 mm	36 Rollen	Fr.	1.55	1.30	1.15	1.05

mit Acrylkleber, low noise

402009	402019	38 mm	48 Rollen	Fr.	1.20	1.00	-.90	-.80
402010	402020	50 mm	36 Rollen	Fr.	1.55	1.30	1.15	1.05

für maschinelle Anwendung, Rollenlänge 660 m

402007	402017	50 mm	6 Rollen	Fr.	14.70	13.25	12.05	11.35
--------	--------	-------	----------	-----	-------	-------	-------	-------

PVC-Boxenverschlussband braun oder transparent

Art.-Nr. transp.	Art.-Nr. braun	Band-Breite	Karton-Inhalt	Preis pro Rolle, exkl. MWST, assortierbar				
				ab	1 Kart.	3 Kart.	6 Kart.	12 Kart.

für Handabroller, Rollenlänge 66 m

401001	401011	15 mm	120 Rollen	Fr.	1.00	-.85	-.75	-.70
401002*		19 mm	96 Rollen	Fr.	1.20	1.00	-.90	-.80
401003	401013	25 mm	72 Rollen	Fr.	1.45	1.20	1.10	1.00
401005	401015	38 mm	48 Rollen	Fr.	2.15	1.80	1.60	1.45
401006	401016	50 mm	36 Rollen	Fr.	2.80	2.30	2.10	1.90

für maschinelle Anwendung, Rollenlänge 660 m

401008	401018	50 mm	6 Rollen	Fr.	25.55	23.00	20.95	19.70
--------	--------	-------	----------	-----	-------	-------	-------	-------

* Nur solange Vorrat

Preisänderungen jederzeit vorbehalten

Moplast

KUNSTSTOFF AG
4410 LIESTAL

Telefon: 061 926 86 00

Telefax: 061 926 86 09
eMail: info@moplast.ch

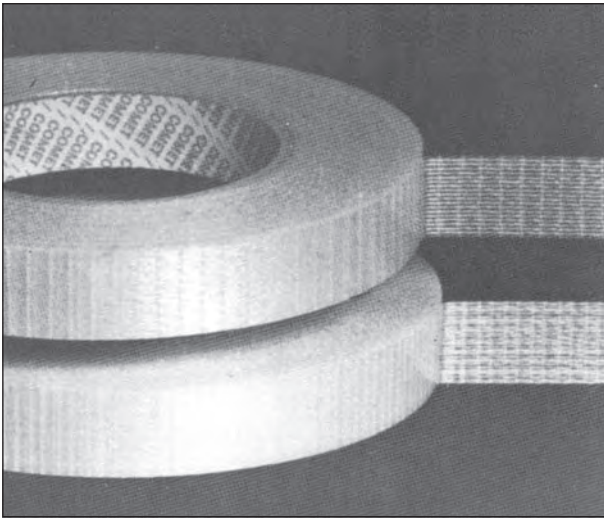

Filament-Selbstklebeband

Dieses Band ist verstärkt mit Glasfaser. Dank seiner hohen Reissfestigkeit eignet es sich zum Verschliessen und Verstärken von schweren Kartons, Bündeln von Rohren und Stangen, Palettieren, Halten von Türen, Klappen und Deckeln während des Transportes.

Rollen à 50 Meter, Bandstärke 220 my aus PVC-Folie.

Preis pro Rolle, exkl. MWST, assortierbar

Art. Nr.	Band-Breite	Karton-Inhalt	ab	Preis pro Rolle, exkl. MWST, assortierbar			
				1 Karton	3 Karton	6 Karton	12 Karton
längsverstärkt							
405001	15 mm	60 Rollen	Fr.	1.75	1.50	1.35	1.25
405002	19 mm	48 Rollen	Fr.	2.25	1.95	1.75	1.60
405003	25 mm	36 Rollen	Fr.	2.95	2.55	2.25	2.10
405005	38 mm	24 Rollen	Fr.	4.45	3.85	3.45	3.20
405006	50 mm	18 Rollen	Fr.	5.85	5.05	4.50	4.20
längs- und querverstärkt							
405012	50 mm	18 Rollen	Fr.	7.70	6.60	5.95	5.55

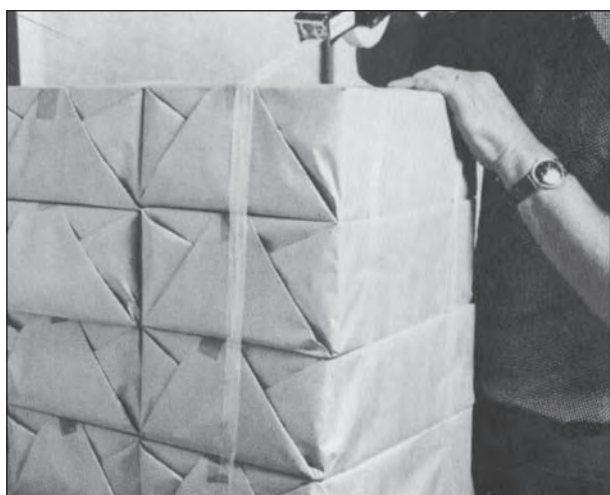

PP-Strapping-Band

Dieses speziell entwickelte Selbstklebeband besitzt eine enorm hohe Reissfestigkeit und ist hitze- und kältestabil. Es eignet sich besonders zum Palettieren, Bündeln, Verstärken und Sichern schwerer Verpackungen.

Rollen à 66 Meter, Bandstärke 90 my aus Polypropylen-Folie, rostrot.

Art. Nr.	Band-Breite	Karton-Inhalt	ab	Preis pro Rolle, exkl. MWST, assortierbar			
				1 Karton	3 Karton	6 Karton	12 Karton
404001	15 mm	120 Rollen	Fr.	-.90	-.85	-.80	-.70
404002	19 mm	96 Rollen	Fr.	1.15	1.05	1.00	-.90
404003	25 mm	72 Rollen	Fr.	1.55	1.40	1.35	1.20

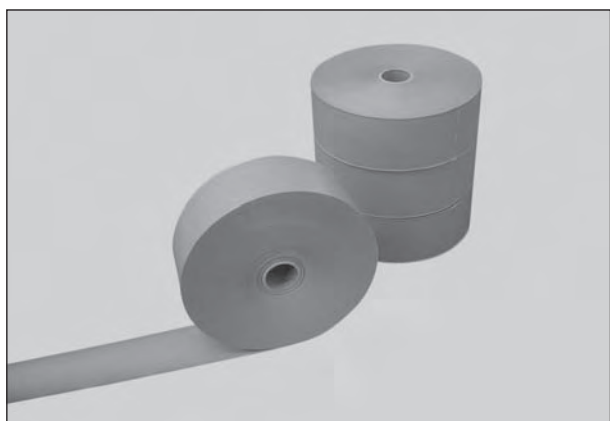

Nassklebeband

Dieses Klebeband weist besonders dauerhafte Klebekraft auf und ist UV-beständig. Es lässt sich nicht ohne zerstört zu werden vom Karton entfernen – gilt somit als Sicherheitsverschluss. Das Band deckt unerwünschte Beschriftungen auf dem Karton ab und ist gegen Temperaturschwankungen unempfindlich.

Rollen à 200 Meter, aus braunem Kraftpapier 60 g/m².

Art. Nr.	Band-Breite	Karton-Inhalt	ab	Preis pro Rolle, exkl. MWST, assortierbar			
				1 Karton	3 Karton	6 Karton	12 Karton
403015*	50 mm	24 Rollen	Fr.	3.90	3.60	3.30	3.05

* Nur solange Vorrat

Für grössere Mengen, Jahres-Abschlüsse oder bedruckte Klebebänder verlangen Sie bitte unsere Spezial-Offerte.

Preisänderungen jederzeit vorbehalten

Moplast

KUNSTSTOFF AG
4410 LIESTAL

Telefon: 061 926 86 00

Telefax: 061 926 86 09
eMail: info@moplast.ch

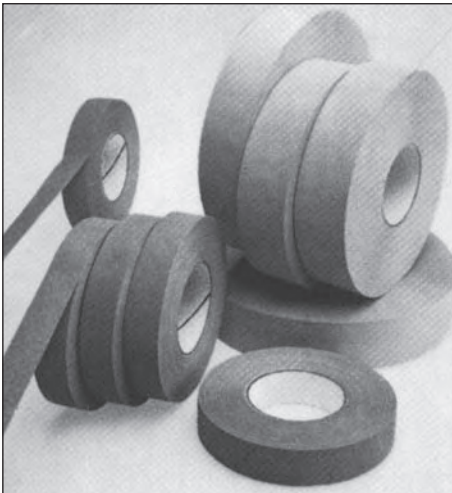

Abdeckband selbstklebend

Das Abdeckband ist ein anschmiegsames Selbstklebeband, das sich Rundungen gut anpasst und einwandfrei haftet. Das Band ist dünn, so dass sich den Rändern entlang keine unschönen Farbansammlungen bilden, es ist feuchtigkeitsundurchlässig und lösungsmittelbeständig. Es eignet sich vor allem für allgemeine Abdekarbeiten im Industrie, Maler-, Gips-, Baugewerbe und für Do it yourself-Bereiche.

Rollen à 50 Meter, aus imprägniertem Krepp-Papier.

Art.-Nr.	Band-Breite	Karton-Inhalt	ab	Preis pro Rolle, exkl. MWST, assortierbar			
				1 Karton	3 Karton	6 Karton	12 Karton
403001	15 mm	56 Rollen	Fr.	1.15	1.05	-.95	-.90
403002	19 mm	48 Rollen	Fr.	1.25	1.15	1.05	1.00
403003	25 mm	36 Rollen	Fr.	1.60	1.45	1.35	1.25
403004	30 mm	28 Rollen	Fr.	1.95	1.80	1.65	1.50
403005	38 mm	24 Rollen	Fr.	2.40	2.20	2.00	1.90
403006	50 mm	24 Rollen	Fr.	3.15	2.90	2.65	2.45

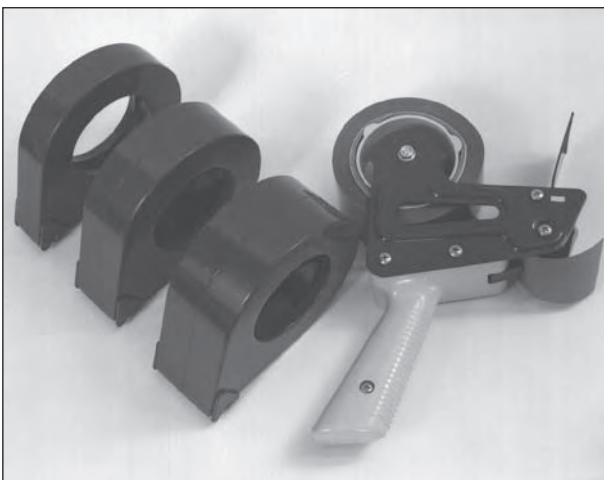

Handabroller aus Metall

405102	25 mm breit	Fr. 16.20
405103	38 mm breit	Fr. 17.20
405104	50 mm breit	Fr. 17.90



Tischabroller

für Selbstklebeebänder in 66 Meter

405107	Rollen bis 25 mm Breite	Fr. 13.05
--------	-------------------------	-----------

alle Preise exkl. MWST

Industrie-Abroller

mit Pistolengriff für PVC-Boxenverschlussbänder, einfaches und rasches Auswechseln der Rollen, für Rollenbreiten bis 50 mm

405106	mit Bremse	Fr. 24.90
--------	------------	-----------

Preisänderungen jederzeit vorbehalten

Moplast

KUNSTSTOFF AG
4410 LIESTAL



Telefax: 061 926 86 09
eMail: info@moplast.ch

BÜNDELSTRETCH-FOLIE FÜR ALLE FÄLLE

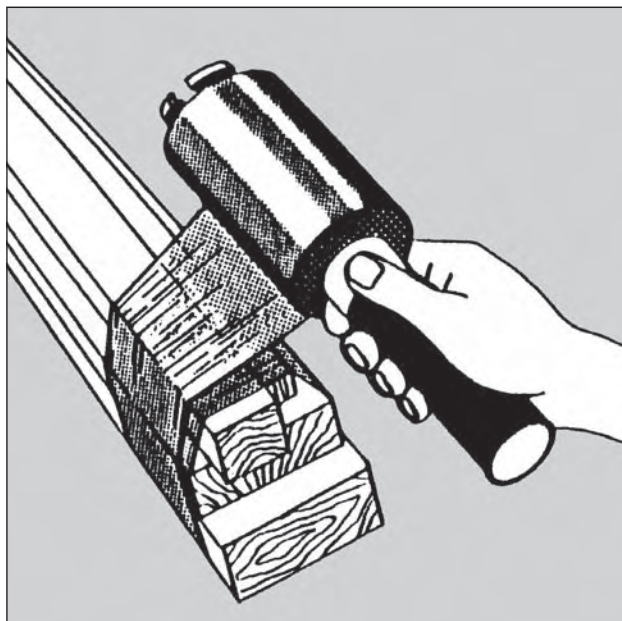

zum Bündeln von:

- Paketen
- Profilen und Leisten
- Pflanzen
- Zeitungen
- Kartonagen
- Textilien
- etc.

Technische Daten

Folienstärke: 23 my
 max. Dehnung: 500 %
 Folienbreite: 100 mm
 Rollenlänge: 150 m

Bündelstretchfolie

Beim Dehnen der Folie die Rolle am weissen Ring festhalten; ebenso beim Abreissen nach dem Umwickeln.

Art.-Nr.	Kartoninhalt	Preis pro Rolle, exkl. MWST				
		1 Karton	3 Karton	6 Karton	12 Karton	24 Karton
441013	inkl. Stretchgriff 40 Rollen	2.90	2.65	2.40	2.20	2.05

Stretchgriff

Art.-Nr.

442002	6.00 / Stück	Preis pro Stück, exkl. MWST
--------	--------------	-----------------------------

Einführungspaket nur für Erstbesteller

12 Rollen Bündelstretchfolie inkl. 1 Stretchgriff

Art.-Nr.

441012	46.40 / Paket	Preis pro Paket, exkl. MWST
--------	---------------	-----------------------------

Preisänderungen jederzeit vorbehalten

Moplast

KUNSTSTOFF AG
4410 LIESTAL

Telefon: 061 926 86 00

Telefax: 061 926 86 09
eMail: info@moplast.ch



Die Stretchfolie ist:

- **extrem dehnbar**
Sie umschliessen dadurch Ihr Packgut enger und sichern es besser.
- **äusserst reissfest**
Diese Stretchfolie widersteht ausgezeichnet vorstehenden Ecken und Kanten, ihr Durchstoss-widerstand ist maximal.
- **zäh**
Die Ladung auf Ihren Paletten ist auch auf langen Transportwegen fest und unverschiebbar.
- **wirtschaftlich**
Die selbsthaftende Stretchfolie mit ihren überzeu-genden Vorteilen spart Zeit und Material.

Sie brauchen keine Vorkenntnisse, um Ihre Packgüter mit Stretchfolie optimal zu sichern. Folie an der Palette befestigen und mit dem Wickelgerät Ihr Packgut umwickeln; Folie trennen und andrücken. Durch ihre ausgezeichnete Eigenhaftung klebt die Stretchfolie ohne weitere Befestigung.

STRETCHFOLIE FÜR HANDWICKELGERÄT

Rollen à 300 Laufmeter, 500 mm breit

Art.-Nr.	Stärke	Farbe	Karton- inhalt	ab	6 Rl.	Preis pro Rolle, exkl. MWST, assortierbar				
						18 Rl.	30 Rl.	66 Rl.	132 Rl.	198 Rl.
441005	17 my	transparent	6 Rollen	Fr.	15.60	12.50	10.65	9.35	8.60	7.80
441001	20 my	transparent	6 Rollen	Fr.	18.10	14.50	12.35	10.85	9.95	9.05
441006	23 my	transparent	6 Rollen	Fr.	20.20	16.20	13.75	12.10	11.10	10.10
441007	23 my	schwarz	6 Rollen	Fr.	24.70	19.80	16.85	14.80	13.60	12.35



Handwickelgerät

bis 500 mm Folienbreite verstellbar

Modell "Exklusive"

- ergonomische, solide Konstruktion, verchromt
- mit ruckfreier Scheibenbremse
- Folienbremse lässt sich während der Umwicklung des Packgutes stufenlos verstellen.

442001 Fr. 175.00 exkl. MWST

Modell "Star"

- einfache, preisgünstige Ausführung
- aus Stahl, lackiert

442003 Fr. 75.70 exkl. MWST

Preisänderungen jederzeit vorbehalten

Moplast

KUNSTSTOFF AG
4410 LIESTAL



Telefax: 061 926 86 09
eMail: info@moplast.ch

PALETTENSICHERUNG MIT STRETCHFOLIE



Palettenumwicklungsautomat Typ FS 100

Halbautomat, der Folienhub erfolgt maschinell. Drehteller 1500 mm Ø für Paletten bis 1200 x 1200 mm, bis 2100 mm Höhe und bis 1200 kg Gewicht. Auffahrrampe; Höhenabstastung manuell über Begrenzungsschieber. **Die Foliendehnung** wird manuell über mechanische Bremsvorrichtung reguliert.

Eine **Auffahrrampe 1500 mm** breit gehört zur Standard-aus-rüstung der Maschine. Max. Durchmesser von verwendbaren Rollen 250 mm Motor 380 V 50 Hz 3-Phasig.

443003 Preis auf Anfrage



Stretchfolie für Automaten

passend auf alle Stretchmaschinen

RI.-Gewicht ca. 16,6 kg, 500 mm breit, 20 my dick, 1700 m/RI., transparent, Kern-Ø 76 mm

einseitig haftend

441002	15 Rollen	249 kg	Preis auf Anfrage
	30 Rollen	498 kg	Preis auf Anfrage

einseitig haftend, aussen gleitend

441003	15 Rollen	249 kg	Preis auf Anfrage
	30 Rollen	498 kg	Preis auf Anfrage

498 kg = 1 Palett



Palett-Abdeckzuscchnitte

aus Polyethylen, 0,04 mm stark, transparent, unbedruckt
1x gefaltet und geblockt à 30 Stück

Preis pro 1000 Stück, exkl. MWST, assortierbar

Art.-Nr.	Grösse in mm	Karton-Inhalt	Preis pro 1000 Stück, exkl. MWST, assortierbar			
			1 Karton	3 Karton	6 Karton	12 Karton
444001	600 / 1200 x 1600	180 Stück	544.00	478.70	408.00	348.15

Preisänderungen jederzeit vorbehalten

Moplast

KUNSTSTOFF AG
4410 LIESTAL

Telefon: 061 926 86 00

Telefax: 061 926 86 09
eMail: info@moplast.ch

Preisänderungen jederzeit vorbehalten

Moplast

KUNSTSTOFF AG
4410 LIESTAL



Telefax: 061 926 86 09
eMail: info@moplast.ch

UMREIFEN MIT POLYTEX-KRAFTBAND

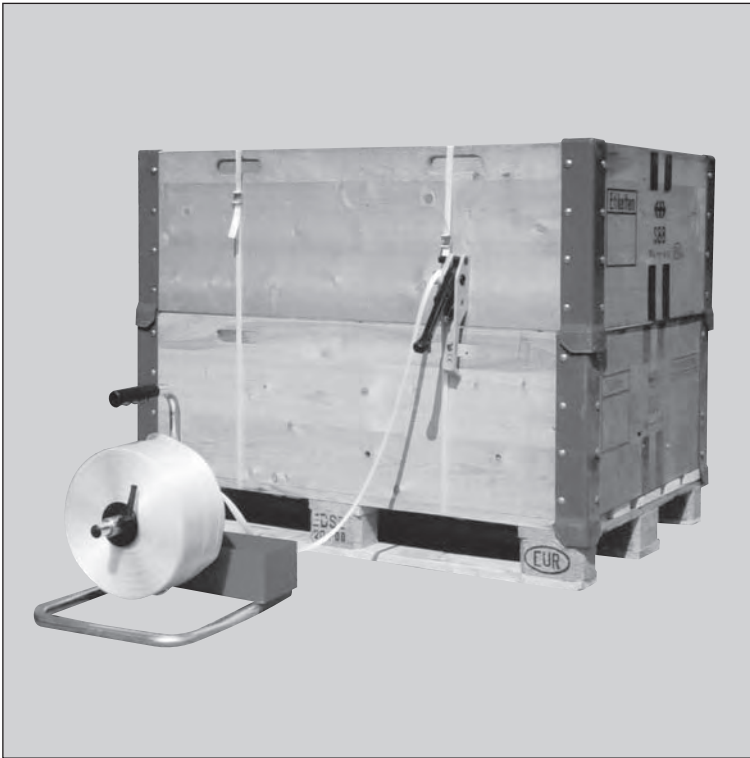

Polytex-System, das vielseitige Umreifungssystem aus Polyestergerarn. Stark wie Stahl, geschmeidig wie Textil.

weich – Das geschmeidige Band schont Ihr Produkt, passt sich allen Formen an und bringt keine Verletzungsgefahr. Es springt nicht auf beim Öffnen und hat keine scharfen Kanten.

schnell – Die selbstschliessenden Bandklemmen erlauben ein schnelles und sicheres Verschliessen nach dem Gürtel-Prinzip.

und ... Polytex kann nachgespannt werden, hinterlässt keine Rostflecken, ist absolut wetterfest, ist chemikalienfest, wiederverwendbar und kann optimal auf Ihre Betriebsverhältnisse abgestimmt werden.



POLYTEX-UMREIFUNGSSET

Art. Nr. 482035	Komplettes Set	Fr. 340.00
bestehend aus:		
– 1 Abrollgerät		Art. Nr. 482034
– 1 Bandspanner bis 19 mm		Art. Nr. 482003
– 850 Meter Kraftband 16 mm		Art. Nr. 481090
– 250 Stück Klemmen 16 mm		Art. Nr. 481120
Art. Nr. 482036	Komplettes Set	Fr. 350.00
bestehend aus:		
– 1 Abrollgerät		Art. Nr. 482034
– 1 Bandspanner bis 19 mm		Art. Nr. 482003
– 500 Meter Kraftband 19 mm		Art. Nr. 481091
– 250 Stück Klemmen 19 mm		Art. Nr. 481121
Art. Nr. 482037	Komplettes Set	Fr. 399.00
bestehend aus:		
– 1 Abrollgerät		Art. Nr. 482034
– 1 Bandspanner bis 19 mm		Art. Nr. 482003
– 400 Meter Kraftband 19 mm «Power»		Art. Nr. 481093
– 250 Stück Klemmen 19 mm		Art. Nr. 481121
Art. Nr. 482034	Polytex-Abrollgerät inkl. Gerätefach + Halterung für Palettenstab	Fr. 85.90

exkl. MWST

Preisänderungen jederzeit vorbehalten

Moplast

KUNSTSTOFF AG
4410 LIESTAL

Telefon: 061 926 86 00

Telefax: 061 926 86 09
eMail: info@moplast.ch



POLYTEX-KRAFTBAND heissverleimtes Textilband

Textilband Polytex-Kraftbänder weisen einen wesentlich geringeren Rückgang der Bandspannung auf als die PP-Bänder. Polytex ist geeignet, um Belastungen absorbieren zu können, da es eine hohe Reissfestigkeit besitzt. Diese Eigenschaften von Polytex eignen sich ausgezeichnet für Anwendungen, bei denen dynamische Belastungen auftreten, z.B. während des Transportes im LKW, Waggon, Container, Schiff etc.
Kern-Ø: 76 mm

Art.-Nr.	Bandbreite	Rollenlänge	Reissfestigkeit	Kartoninhalt	Preis pro Rolle, exkl. MWST, assortierbar			
					1 RI.	3 RI.	6 RI.	12 RI.
481094	13 mm	1100 m	375 kp	2 Rollen	122.60	110.35	98.10	88.25
481090	16 mm	850 m	450 kp	2 Rollen	123.30	110.95	98.65	88.75
481091	19 mm	500 m	725 kp	2 Rollen	123.30	110.95	98.65	88.75
481093	19 mm	400 m	975 kp	2 Rollen	152.40	137.15	121.90	109.75
481092	25 mm	600 m	950 kp	2 Rollen	155.00	139.50	124.00	111.60

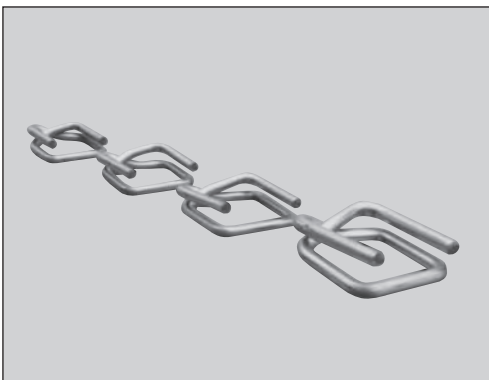

Polytex-Bandklemmen

Art.-Nr.	Bandbreite	Kartoninhalt	Preis pro 1000 Stück, exkl. MWST, assortierbar		
			1 Karton	3 Karton	6 Karton
481125	13 mm	1000 Stück	59.80	56.30	52.75
481120	16 mm	1000 Stück	68.50	64.45	60.45
481121	19 mm	1000 Stück	96.00	90.35	84.70
481122	25 mm	500 Stück	196.00	184.50	172.95



Bandspanner

Preis per Stück, exkl. MWST		
482003	bis 19 mm Band	Fr. 145.00
482023	bis 25 mm Band	Fr. 480.00

Umreifen muss nicht teuer sein! kompakt – handlich – überall einsetzbar

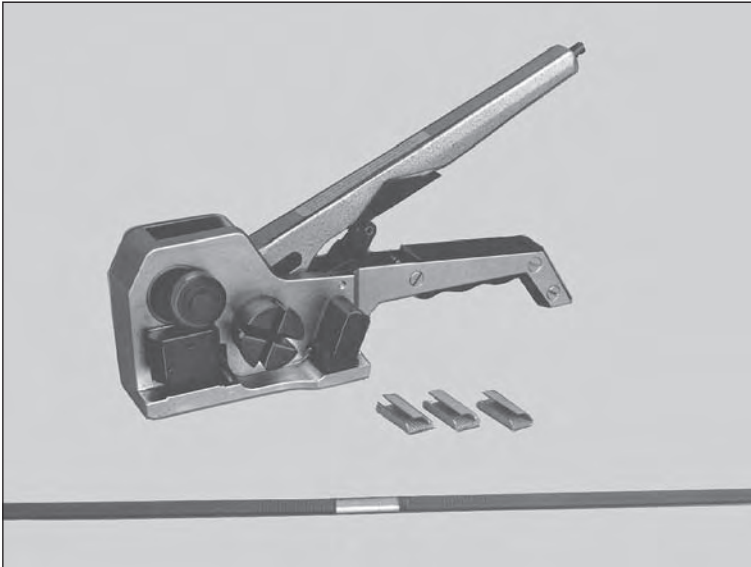

- Erstes Einhebel-Kombigerät der Welt
- Leichte Handhabung
- Minimaler Kraftaufwand
- Unerreichte Verschlusskraft der Verschlussdüsen und flacher Verschluss
- Arbeitet horizontal und vertikal ebenso gut wie auf dem Packstück
- Verschliesst weiche Kartons, ohne sie zu beschädigen

Art. Nr.	Bezeichnung	Preise exkl. MWST
----------	-------------	-------------------

482001	Bandabrollgerät fahrbar	Fr. 420.00/Stk.
482002	Einhebel-Kombigerät (Bandbreite (12-13 mm))	Fr. 840.00/Stk.
481109	Verschlussdüsen zu Kombigerät (1000 Stk./Karton)	Fr. 88.20 %o Stk.
481010	Umreifungsband	Fr. 62.20 %o lfm.



Preisgünstiges Umreifungsset

- | | |
|------------------------------------|-----------------|
| – 1 Abrollgerät | Art. Nr. 482001 |
| – 1 Einhebelkombigerät | Art. Nr. 482002 |
| – 2000 Meter PP-Umreifungsband | Art. Nr. 481010 |
| – 1000 Stück Verschlussdüsen 13 mm | Art. Nr. 481109 |

Art. Nr. 482012	Komplett-Preis:	Fr. 1310.00 exkl. MWST
------------------------	------------------------	---



Preisänderungen jederzeit vorbehalten

Moplast

KUNSTSTOFF AG
4410 LIESTAL

Telefon: 061 926 86 00

Telefax: 061 926 86 09
eMail: info@moplast.ch



Bandabrollgerät "Standard"

Gummibereifte Räder, Ablagekasten für Geräte und Plomben. Eine Bremsvorrichtung verhindert Abrollen und ermöglicht trotzdem leichtes Abziehen des Bandes. Grosser Bandvorrat.

Art.-Nr. 482001

Fr. 420.00

Alle Preise exkl. MWST



Bandspanner

Art.-Nr. 482003	bis 19 mm Band	Fr.	145.00
Art.-Nr. 482023	bis 25 mm Band	Fr.	480.00

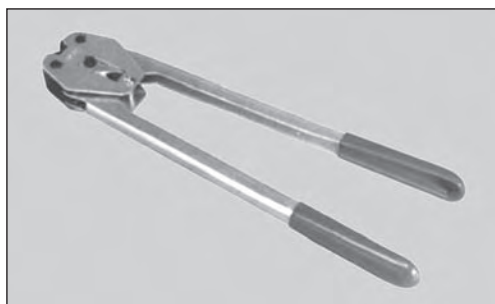

Verschlusszange

Art.-Nr. 482013	für 13 mm Band (Hülsen Art. Nr. 481106)	Fr.	99.80
Art.-Nr. 482014	für 16 mm Band (Hülsen Art. Nr. 481112)	Fr.	113.50



Einhebel-Kombigerät

- kompakt
- einfache Handhabung
- minimaler Kraftaufwand
- höchste Verschlusskraft der Verschluss Hülsen
- vielseitig einsetzbar, auch horizontal und vertikal

Art.-Nr. 482002	für 13 mm Band (Hülsen Art. Nr. 481109)	Fr.	840.00
------------------------	--	-----	--------



Mopastrap P300

Elektrisches Spann- und Verschlussgerät für Kunststoffbänder

Beim Modell P300 handelt es sich um ein Hochleistungs-umreifungswerkzeug für sehr rationelles und betriebssicheres Arbeiten.

Das Umreifen von Paletten, Ballen, Bündeln und Versandkartons mit Polypropylen- oder Nylonbändern wird in Ihrer Versandabteilung zu einem problemlosen Arbeitsvorgang.

Technische Daten:

- Gewicht: 3,930 kg
- Leistung: 1100 Watt/230 V
- max. Spannkraft: 120 Kp
- Verschlussfestigkeit: ca. 60% der Bandfestigkeit
- Einstellmöglichkeiten: Die Bandspannung kann am Drehknopf stufenlos eingestellt werden.
- Die Schweisszeit für den Verschluss kann am Drehpotentiometer unter dem Deckel eingestellt werden.
- Bandqualität: Polypropylen (PP) und Polyamid (Nylon)
- Festigkeit: 20–40 Kp/mm²
- Oberflächenbeschaffenheit: glatt oder gewaffelt
- Bandbreiten: 11,1/12,0/12,7/13,0/15,0/15,5/16,0 mm
- Banddicken: a) 0,40–0,64 mm / b) 0,70–0,80 mm

Art. Nr. 482042

1 Jahr Garantie

Fr. 2650.00

exkl. MWST



Mopastrap CL 100

Elektrisches Spann- und Verschlussgerät für Kunststoffbänder

Kostengünstiger Friktionsverschluss ohne Plombe
Hoher Bedienungskomfort
Völlige Mobilität
Attraktives Design
Beste Ergonomie
Hochwertige Qualität

Technische Daten:

- Verschlussart: Reibschweissverschluss (Friktionsverschluss)
- Spannkraft: bis 1'000 Newton (N)
- Gewicht: ca. 3,0 kg (mit Akku)
- Spanntechnik: manuell, Haspel
- Masse: B 140 x H 195 x L 300 mm
- Einlagetechnik: Halteklemme, Bänder getrennt

Bandzubehör:

- Geeignet für: Polypropylen / PP-Polyester / PET-Umreifungsbänder (0,4 mm dick)
- Bandbreite: von 8 bis 13 mm
- Banddicke: 0,4 bis 0,6 mm

Art. Nr. 482046

1 Jahr Garantie

Fr. 1280.00
exkl. MWST



Akku zu CL 100

Technische Daten:

- NiCd Ladezeit: ca. 60 min.
- Stabakku: im Handgriff integriert
- Verschlusszyklen: bis 325

Art.-Nr. 482047

Fr. 110.00
exkl. MWST



Ladegerät zu CL 100

Schnell-Ladegerät, mikroprozessorgesteuert, autom. Spannungserkennung

- Verpolschutz
- Ladestrom: 3 A, 70 W
- Betriebsspannung: 220–240 V mit Euro- bzw. Uk-Stecker

Art.-Nr. 482048

Fr. 156.00
exkl. MWST

Preisänderungen jederzeit vorbehalten

Moplast

KUNSTSTOFF AG
4410 LIESTAL

Telefon: 061 926 86 00

Telefax: 061 926 86 09
eMail: info@moplast.ch



Mopastrap CB 130

Elektrisches Spann- und Verschlussgerät für Kunststoffbänder

Hoher Bedienungskomfort
 Völlige Mobilität und Flexibilität
 Beste Ergonomie
 Optimale Transportgutsicherheit
 Attraktives Design
 Hochwertige Qualität

Technische Daten:

- Verschlussart: Reibschweissverschluss (Friktionsverschluss)
- Spannkraft: bis 1'300 Newton (N)
- Gewicht: ca. 4,3 kg (mit Akku)
- Masse: B 145 x H 145 x L 397 mm
- Einlagetechnik: Band auf Band

Bänder:

- für: Polypropylen / PP-Polyester / PET-Umreifungsbänder
- Bandbreite: von 9, 13, 16 und 19 mm
- Banddicken: 0,5 bis 1,2 mm

Art. Nr. 482051

1 Jahr Garantie

Fr. 3320.00
 exkl. MWST



Akku zu CB 130

Technische Daten:

- NiMH-Akku: 14,4 V, 3.0 Ah
- Ladezeit: ca. 38 min.
- Verschlusszyklen: bis 180
- Hersteller: Bosch

Art.-Nr. 482052

Fr. 235.00
 exkl. MWST



Ladegerät zu CB 130

Schnell-Ladegerät, mikroprozessorgesteuert

- Verpolschutz
- Ladestrom: 5 A, 105 W
- Betriebsspannung: 220–240 V mit Euro- bzw. Uk-Stecker

Art.-Nr. 482053

Fr. 168.00
 exkl. MWST

Preisänderungen jederzeit vorbehalten

Moplast

KUNSTSTOFF AG
 4410 LIESTAL



Telefax: 061 926 86 09
 eMail: info@moplast.ch



Mopastrap STANDARD

– der Umreifungshalbautomat, der in der Höhe verstellbar ist

Der Mopastrap Standard Umreifungshalbautomat hat eine verstellbare Arbeitshöhe (zwischen 730 und 1080 mm). Bequem für alle! Er ist fahrbar, dass heisst immer dort verfügbar, wo Sie ihn brauchen. Der Mopastrap Standard zieht Ihr Band auf die gewählte Spannung, schneidet und schiebt Band für das nächste Paket nach.

Technische Daten:

- verstellbare Arbeitshöhe zwischen 730 und 1080 mm
- geeignet für PP-Umreifungsband von 6–15 mm Breite und Kerndurchmesser 200 mm
- Bandspannung mech. zwischen 10 und 65 kg verstellbar
- rostfreie Arbeitsfläche
- Gehäuse aus Stahlblech
- Stromanschluss 220 V, 50 Hz, 0,3 kW
- Masse: 895 x 570 x 730 – 1080 mm
- Gewicht: 95 kg
- Verschlusszeit: 1,8 Sekunden
- Mindestpaketmasse: 80 mm breit und 30 mm hoch

Art. Nr. 482008

1 Jahr Garantie

Fr. 2830.–
exkl. MWST

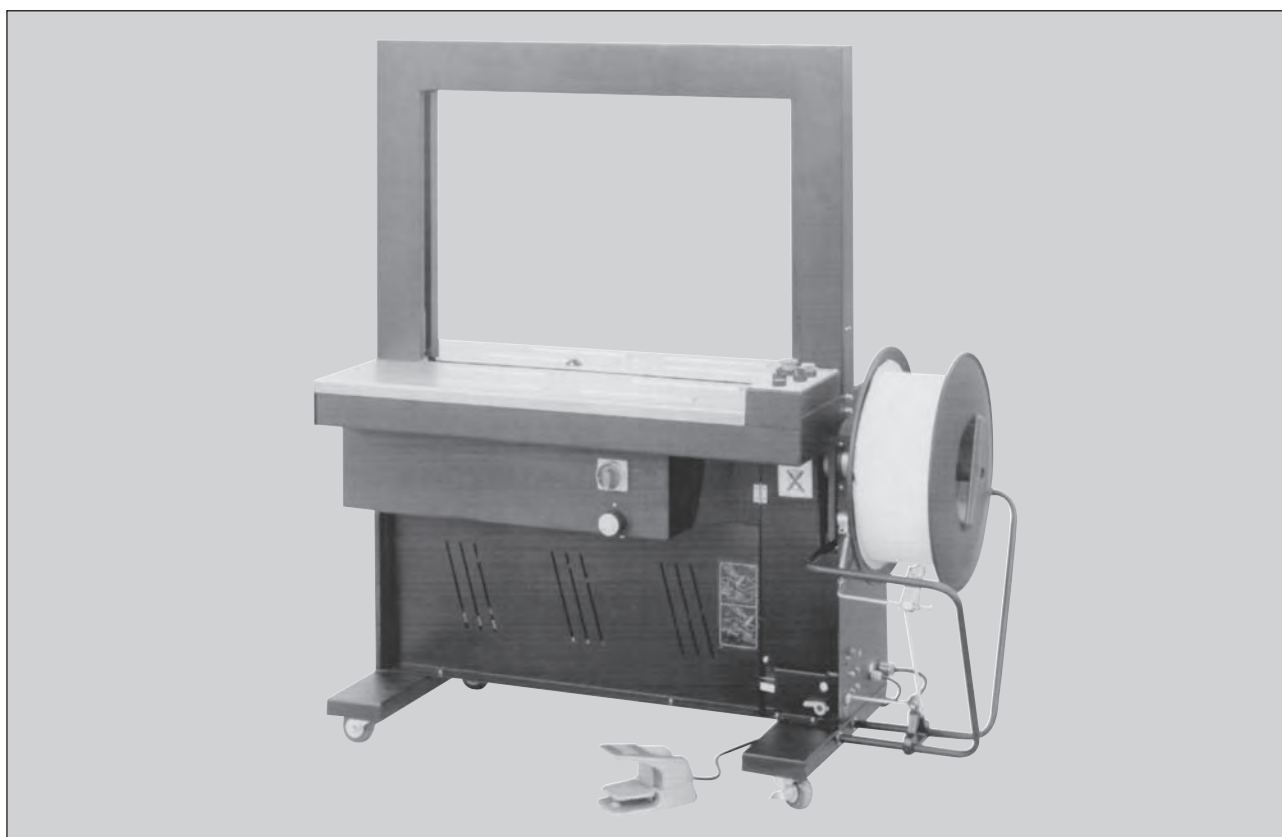

Mopastrap PERFECT

Der preiswerte Umreifungs-Vollautomat mit konstantem Tunnelmass für 12 mm Umreifungsband.

Neben seiner Preiswürdigkeit ist es der genial einfache Tischplatten-Kugelschalter, der das Langpackstück-Umreifen zum Vergnügen macht. Probieren Sie's.

Die Arbeitsweise:

Das Packstück wird mittels Rollenbahn oder von Hand unter den Führungsrahmen in die gewünschte Umreifungsposition gebracht. Über Knopfdruck, Fusschalter oder Kugelschalter wird die Umreifung ausgelöst.

Technische Daten:

- Gehäuse aus hochwertigem Stahlblech, allseitig lackiert.
- Arbeitsplatte rostfrei.
- Elektrische/elektronische Steuerung.
- Rahmengrösse: Standard 850 mm Breite x 600 mm Höhe.
- Gesamtbreite: 1400 mm x 1540 mm Höhe.
- Stromanschluss: 220 V, 50 Hz, 0,5 kW.
- Bandspannung mechanisch mittels Handrad von vorn einstellbar
- Verschlusszeit: ca. 2,3 sek.
- Gewicht: ca. 190 kg.
- Arbeitshöhe 820 mm, serienmässig mit Rollentisch. Auslösung der Umreifung erfolgt wahlweise über Handtaster, Fusschalter oder Kugelschalter.
- PP-Verpackungsband: 12 oder 16 mm Breite, auf einem Kern von 200 mm Durchmesser.
- Tunnelmasse bis zu einer Breite von 1650 mm, bzw. 1200 mm Höhe sind möglich.

Technische Änderungen vorbehalten.

Art. Nr. 482040

1 Jahr Garantie

Fr. 9266.–
exkl. MWST

Preisänderungen jederzeit vorbehalten

Moplast

KUNSTSTOFF AG
4410 LIESTAL



Telefax: 061 926 86 09
eMail: info@moplast.ch



Anwendung:

Diese Kunststoff-Bänder sind universell einsetzbar für die Umreifung von Paketen jeder Art und Grösse, für karton- und kistenverpackte Güter, für Bündel und Ballen, für Paletten und Rollen.

Art.-Nr.	Breite/Dicke mm	Meter pro Rolle/Kart.	Reissfestig- keit in kp	1 Kart.	Preis pro 1000 m, exkl. MWST		
					ab 3 Kart.	ab 6 Kart.	ab 12 Kart.
Normalrollen für Bandabroller, Kern Ø 406/150 mm							
481006	12,7 x 0,63	3000/3000	170	30.90	28.75	26.90	23.80
481008	12,7 x 0,75	2000/2000	260	47.40	44.10	41.25	36.50
481009 [△]	12,7 x 0,80	2000/2000	310	57.60	53.55	50.10	44.35
481010	12,7 x 0,85	2000/2000	380	62.20	57.85	54.10	47.90
481014	15,5 x 0,60	2500/2500	210	42.20	39.25	36.70	32.50
481013	15,5 x 0,85	1500/1500	420	77.20	71.80	67.15	59.45
Kleinspulen für Tischabroller, Kern Ø 62/160 mm							
481027	12,7 x 0,60	700/2800	175	38.30	35.60	33.30	29.50
481026	12,7 x 0,65	600/2400	220	43.30	40.25	37.65	33.35
481029 [△]	12,7 x 0,75	500/2000	260	57.70	53.65	50.20	44.45
Spendekarton, Kern Ø 62/160 mm							
481025	12,7 x 0,60	1000/1000	175	38.30	35.60	33.30	29.50
481028	12,7 x 0,65	1000/1000	210	43.30	40.25	37.65	33.35
481030 [△]	12,7 x 0,75	1000/1000	250	57.70	53.65	50.20	44.45
481031 [△]	12,0 x 0,50	1000/1000	130	26.50	24.65	23.05	20.40
481036 [△]	15,5 x 0,55	1000/1000	160	37.50	34.90	32.65	28.90

[△] Lieferzeit: 2 Wochen

Preisänderungen jederzeit vorbehalten

Moplast

KUNSTSTOFF AG
4410 LIESTAL

Telefon: 061 926 86 00

Telefax: 061 926 86 09
eMail: info@moplast.ch

Art.-Nr.	Breite/Dicke mm	Meter pro Rolle/Kart.	Reissfestig- keit in kp	1 Karton	Preis pro 1000 m, exkl. MWST		
					ab 3 Karton	ab 6 Karton	ab 12 Karton

für Voll- und Halbautomaten, Kern Ø 200/190 mm

481085	6,0 x 0,05	5000/10000	75	14.50	13.50	12.60	11.15
481075	8,0 x 0,63	4200/ 8400	115	21.80	20.25	18.95	16.80
481071	9,0 x 0,55	4000/ 8000	120	24.30	22.60	21.15	18.70
481074 [△]	10,0 x 0,50	3200/ 6400	130	27.70	25.75	24.10	21.35
481077	12,0 x 0,55	3000/ 6000	125	25.70	23.90	22.35	19.80
481078	12,0 x 0,63	3000/ 6000	150	28.05	26.10	24.40	21.60
481079 [△]	12,0 x 0,65	3000/ 6000	190	36.50	33.95	31.75	28.10
481080	12,0 x 0,73	2500/ 5000	240	45.40	42.20	39.50	34.95
481072	12,7 x 0,75	2000/ 4000	260	47.40	44.10	41.25	36.50
481081 [△]	15,5 x 0,60	2500/ 5000	190	41.00	38.15	35.65	31.55
481082	15,5 x 0,65	2000/ 4000	250	53.20	49.50	46.30	40.95

für Voll- und Halbautomaten, Kern Ø 280/190 mm

481038 [△]	6,0 x 0,63	4200/8400	90	18.40	17.10	16.00	14.15
481039 [△]	8,0 x 0,55	3800/7600	90	18.15	16.90	15.80	14.00
481040	8,0 x 0,63	3600/7200	115	21.80	20.25	18.95	16.80
481041	9,0 x 0,55	3400/6800	120	23.80	22.15	20.70	18.35
481042 [△]	10,0 x 0,55	2600/5200	130	27.40	25.50	23.85	21.10
481043 [△]	9,0 x 0,65	2600/5200	155	29.80	27.70	25.95	22.95
481044	12,0 x 0,55	2500/5000	135	25.70	23.90	22.35	19.80
481045	12,0 x 0,63	2500/5000	150	28.05	26.10	24.40	21.60
481046	12,0 x 0,65	2100/4200	190	36.50	33.95	31.75	28.10
481047	12,0 x 0,73	1800/3600	240	45.40	42.20	39.50	34.95
481048*	12,7 x 0,63	2500/5000	165	25.90	24.10	22.55	19.95
481049*	12,7 x 0,65	2500/5000	195	30.60	28.45	26.60	23.55
481050 [△]	15,5 x 0,60	1800/3600	190	41.00	38.15	35.65	31.55
481051	15,5 x 0,65	1500/3000	250	53.20	49.50	46.30	40.95

für Schmalbandautomaten, Kern Ø Wickelbreite ① 62/160/210 mm, ② 150/160/360 mm, ③ 150/150 mm, ④ 200/160 mm

481021 [△]	5,0 x 0,35	2500/10000	①	45	11.65	10.85	10.15	8.95
481057 [△]	5,0 x 0,40	6000/12000	②	45	10.20	9.50	8.85	7.85
481058 [△]	5,0 x 0,50	5000/10000	②	60	12.50	11.65	10.90	9.65
481076 [△]	6,0 x 0,30	8000/16000	③	50	9.65	8.95	8.40	7.45
481083 [△]	6,0 x 0,35	7000/14000	③	65	12.30	11.45	10.70	9.45
481084 [△]	6,0 x 0,50	5000/10000	④	75	14.35	13.35	12.50	11.05

* Nur solange Vorrat

[△]Lieferzeit: 2 Wochen

Für grössere Abnahmemengen, andere Dimensionen, Kern Ø und Wickelbreiten unterbreiten wir Ihnen gerne unser Angebot!

Preisänderungen jederzeit vorbehalten

Moplast

KUNSTSTOFF AG
4410 LIESTAL



Telefax: 061 926 86 09
eMail: info@moplast.ch

PP-UMREIFUNGSBAND- ZUBEHÖR

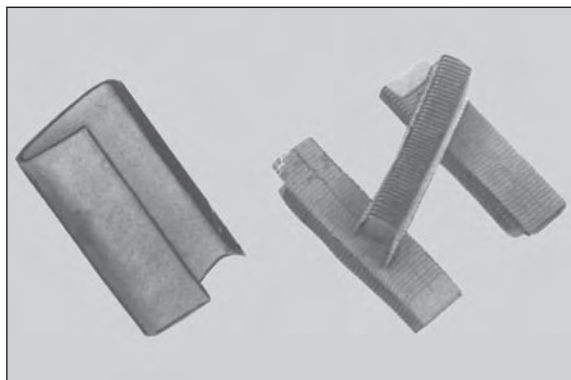

Verschlussdüsen

Art. Nr.	Dimensionen	Für Gerät Nr.	Karton- Inhalt	Preise pro 1000 Stück, excl. MWST			
				ab	1 Karton	3 Karton	6 Karton
481107	13 x 33 x 0,6 mm		1000 Stk.	Fr.	62.20	51.65	47.90
481108	16 x 33 x 0,6 mm		1000 Stk.	Fr.	79.05	65.60	60.85
481112	16 x 30 x 0,5 mm	482014/482011	1000 Stk.	Fr.	59.80	49.65	46.05
481110	13 x 25 x 0,5 mm		1000 Stk.	Fr.	48.20	40.00	37.10
481106	13 x 30 x 0,5 mm	482013/482011	1000 Stk.	Fr.	50.20	41.65	38.65
481109	13 x 30 x 0,8 mm	482002	1000 Stk.	Fr.	88.20	73.20	67.90
481105	Magazinhülsen	482006	2500 Stk.	Fr.	86.75	72.00	66.80

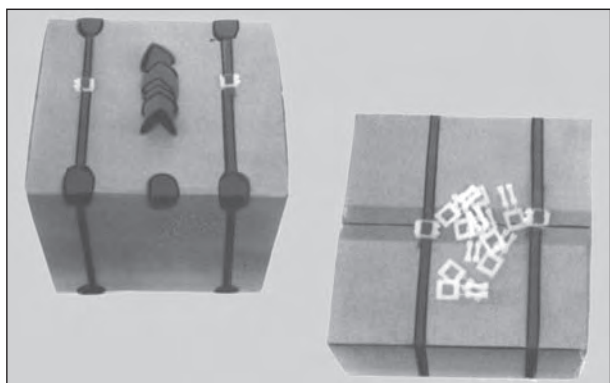

Kunststoff-Spannschnallen und -Kantenschutzecken

Art. Nr.	Dimensionen	Karton- Inhalt	ab	Preise pro 1000 Stück, excl. MWST		
				1 Karton	3 Karton	6 Karton
Kunststoff-Spannschnallen						
481103	für 13 mm Band	1000 Stk.	Fr.	43.30	34.20	31.20
481104	für 16 mm Band	1000 Stk.	Fr.	43.30	34.20	31.20
Kunststoff-Kantenschutzecken						
481102	mit Dorn	2000 Stk.	Fr.	54.80	45.20	41.65
481101	ohne Dorn	2000 Stk.	Fr.	54.80	45.20	41.65

Preisänderungen jederzeit vorbehalten

Moplast

KUNSTSTOFF AG
4410 LIESTAL

Telefon: 061 926 86 00

Telefax: 061 926 86 09
eMail: info@moplast.ch

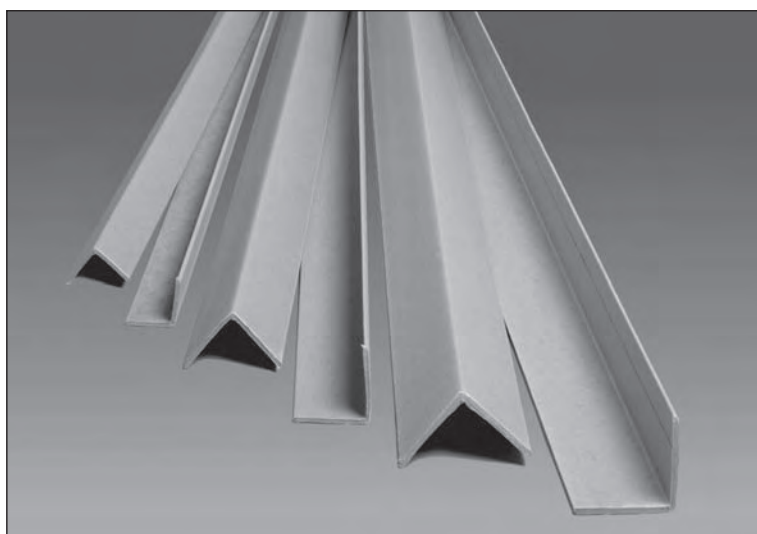

Die aus Vollkarton bestehenden, wasserfest verleimten Kantenschutz-Winkel gehören zu den wichtigsten Requisiten jeder Art von Spedition. Sie verhindern Druckstellen und andere Beschädigungen durch Stahl- und Kunststoff-Bänder etc. In einem Spezialverfahren aus mehreren Kartonlagen hergestellt, sind sie voll recyclingfähig.

Auf Wunsch können unsere Kantenschutz-Winkel auch mit Folien, Alu, farbigem Papier usw. beschichtet werden.

KANTENSCHUTZ-WINKEL

Profil 35 x 35 mm, 3 mm stark

Art.-Nr.	Länge	Verpackungseinheit	ab	Preis pro 100 Stück, exkl. MWST, assortierbar			
				100 Stk.	500 Stk.	1'000 Stk.	2'000 Stk.
481201	50 mm	1'000 Stk.	Fr.			3.40	2.85
481202	100 mm	1'000 Stk.	Fr.			5.75	4.80
481203	200 mm	500 Stk.	Fr.		10.35	8.70	7.55
481204	300 mm	500 Stk.	Fr.		14.95	12.55	10.90
481205	400 mm	100 Stk.	Fr.	19.60	16.45	14.30	12.55
481206	500 mm	100 Stk.	Fr.	24.20	20.30	17.65	15.50
481207	600 mm	100 Stk.	Fr.	28.80	24.20	21.05	18.45
481208	700 mm	100 Stk.	Fr.	33.40	28.05	24.40	21.40
481209	800 mm	100 Stk.	Fr.	38.05	31.95	27.75	24.35
481210	900 mm	100 Stk.	Fr.	42.65	35.80	31.15	27.30
481211	1'000 mm	100 Stk.	Fr.	47.30	39.70	34.50	30.25
481212	1'100 mm	100 Stk.	Fr.	51.90	43.55	37.85	33.20
481213	1'200 mm	100 Stk.	Fr.	56.50	47.45	41.25	36.15
481214	2'000 mm	100 Stk.	Fr.	93.40	78.45	68.20	59.80
481215	2'400 mm	100 Stk.	Fr.	111.90	93.95	81.65	71.60
481216	2'420 mm	100 Stk.	Fr.	113.80	95.60	83.05	72.85

Preisänderungen jederzeit vorbehalten

Moplast

KUNSTSTOFF AG
4410 LIESTAL



Telefax: 061 926 86 09
eMail: info@moplast.ch

KANTENSCHUTZ-WINKEL

Profil 50 x 50 mm, 3 mm stark

Art.-Nr.	Länge	Verpackungs- einheit	ab	Preis pro 100 Stück, exkl. MWST, assortierbar			
				100 Stk.	500 Stk.	1'000 Stk.	2'000 Stk.
481220	50 mm	1'000 Stk.	Fr.			4.30	3.60
481221	100 mm	1'000 Stk.	Fr.			7.50	6.30
481222	200 mm	500 Stk.	Fr.		13.90	11.70	10.15
481223	300 mm	500 Stk.	Fr.		20.30	17.05	14.80
481224	400 mm	100 Stk.	Fr.	26.70	22.40	19.45	17.05
481225	500 mm	100 Stk.	Fr.	34.55	29.05	25.25	22.10
481226	600 mm	100 Stk.	Fr.	39.45	33.15	28.80	25.25
481227	700 mm	100 Stk.	Fr.	44.55	37.40	32.50	28.50
481228	800 mm	100 Stk.	Fr.	50.75	42.65	37.05	32.50
481229	900 mm	100 Stk.	Fr.	56.95	47.85	41.60	36.45
481230	1'000 mm	100 Stk.	Fr.	63.20	53.05	46.10	40.45
481231	1'100 mm	100 Stk.	Fr.	69.40	58.25	50.65	44.40
481232	1'200 mm	100 Stk.	Fr.	75.60	63.50	55.20	48.40
481233	2'000 mm	100 Stk.	Fr.	125.25	105.20	91.45	80.15
481234	2'400 mm	100 Stk.	Fr.	150.10	126.10	109.60	96.05
481235	2'420 mm	100 Stk.	Fr.	150.20	126.20	109.65	96.15

Profil 50 x 50 mm, 5 mm stark

Art.-Nr.	Länge	Verpackungs- einheit	ab	Preis pro 100 Stück, exkl. MWST, assortierbar			
				100 Stk.	500 Stk.	1'000 Stk.	2'000 Stk.
481240	50 mm	1'020 Stk.	Fr.			6.50	5.45
481241	100 mm	1'020 Stk.	Fr.			11.70	9.80
481242	200 mm	510 Stk.	Fr.		22.30	18.75	16.30
481243	300 mm	510 Stk.	Fr.		32.95	27.65	24.05
481244	400 mm	120 Stk.	Fr.	42.40	35.65	30.95	27.15
481245	500 mm	120 Stk.	Fr.	52.75	44.30	38.50	33.75
481246	600 mm	120 Stk.	Fr.	63.10	53.00	46.05	40.40
481247	700 mm	120 Stk.	Fr.	73.45	61.70	53.60	47.00
481248	800 mm	120 Stk.	Fr.	83.80	70.35	61.15	53.60
481249	900 mm	120 Stk.	Fr.	94.15	79.05	68.70	60.25
481250	1'000 mm	120 Stk.	Fr.	104.45	87.75	76.25	66.85
481251	1'100 mm	120 Stk.	Fr.	114.80	96.45	83.80	73.45
481252	1'200 mm	120 Stk.	Fr.	125.15	105.10	91.35	80.10
481253	2'000 mm	120 Stk.	Fr.	207.90	174.60	151.75	133.05
481254	2'400 mm	120 Stk.	Fr.	249.25	209.35	181.95	159.50
481255	2'420 mm	120 Stk.	Fr.	250.25	210.20	182.70	160.15

Preisänderungen jederzeit vorbehalten

Moplast**KUNSTSTOFF AG**
4410 LIESTAL

Telefon: 061 926 86 00

Telefax: 061 926 86 09
eMail: info@moplast.ch

KANTENSCHUTZ-WINKEL

Profil 60 x 60 mm, 3 mm stark

Art.-Nr.	Länge	Verpackungs- einheit	ab	Preis pro 100 Stück, exkl. MWST, assortierbar			
				100 Stk.	500 Stk.	1'000 Stk.	2'000 Stk.
481260	50 mm	1'000 Stk.	Fr.			4.90	4.10
481261	100 mm	1'000 Stk.	Fr.			8.95	7.50
481262	200 mm	500 Stk.	Fr.		16.30	13.70	11.90
481263	300 mm	500 Stk.	Fr.		23.80	20.00	17.35
481264	400 mm	100 Stk.	Fr.	31.50	26.45	23.00	20.15
481265	500 mm	100 Stk.	Fr.	40.20	33.75	29.35	25.70
481266	600 mm	100 Stk.	Fr.	46.70	39.20	34.10	29.90
481267	700 mm	100 Stk.	Fr.	52.80	44.35	38.55	33.80
481268	800 mm	100 Stk.	Fr.	60.20	50.55	43.95	38.55
481269	900 mm	100 Stk.	Fr.	67.60	56.75	49.35	43.25
481270	1'000 mm	100 Stk.	Fr.	75.00	63.00	54.75	48.00
481271	1'100 mm	100 Stk.	Fr.	82.35	69.20	60.15	52.70
481272	1'200 mm	100 Stk.	Fr.	89.80	75.40	65.55	57.45
481273	2'000 mm	100 Stk.	Fr.	148.10	124.40	108.10	94.80
481274	2'400 mm	100 Stk.	Fr.	178.50	149.90	130.30	114.20
481275	2'420 mm	100 Stk.	Fr.	179.95	151.15	131.35	115.15

Profil 60 x 60 mm, 5 mm stark

Art.-Nr.	Länge	Verpackungs- einheit	ab	Preis pro 100 Stück, exkl. MWST, assortierbar			
				100 Stk.	500 Stk.	1'000 Stk.	2'000 Stk.
481280	50 mm	1'020 Stk.	Fr.			7.15	6.00
481281	100 mm	1'020 Stk.	Fr.			13.25	11.10
481282	200 mm	510 Stk.	Fr.		25.40	21.35	18.55
481283	300 mm	510 Stk.	Fr.		37.55	31.55	27.40
481284	400 mm	120 Stk.	Fr.	49.70	41.75	36.30	31.80
481285	500 mm	120 Stk.	Fr.	61.90	52.00	45.15	39.60
481286	600 mm	120 Stk.	Fr.	74.05	62.20	54.05	47.40
481287	700 mm	120 Stk.	Fr.	86.20	72.40	62.95	55.15
481288	800 mm	120 Stk.	Fr.	98.35	82.65	71.80	62.95
481289	900 mm	120 Stk.	Fr.	110.55	92.85	80.70	70.75
481290	1'000 mm	120 Stk.	Fr.	122.05	102.50	89.10	78.10
481291	1'100 mm	120 Stk.	Fr.	134.15	112.65	97.90	85.85
481292	1'200 mm	120 Stk.	Fr.	146.25	122.85	106.75	93.60
481293	2'000 mm	120 Stk.	Fr.	241.70	203.05	176.45	154.70
481294	2'400 mm	120 Stk.	Fr.	292.95	246.10	213.85	187.50
481295	2'420 mm	120 Stk.	Fr.	294.30	247.20	214.85	188.35

Preisänderungen jederzeit vorbehalten

Moplast

KUNSTSTOFF AG
4410 LIESTAL



Telefax: 061 926 86 09
eMail: info@moplast.ch

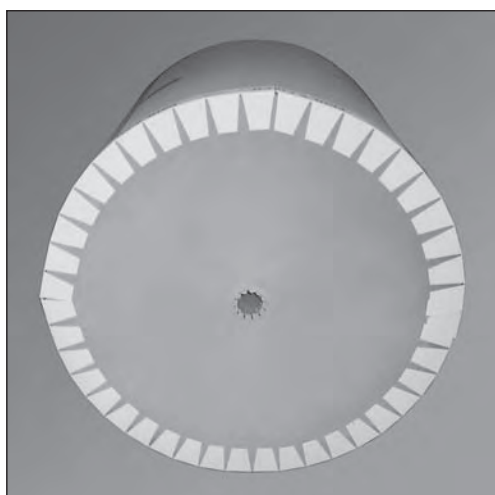

Rollenkanten-Schutz «Circoflex»

Der widerstandsfähige, gestanzte Rollenkanten-Schutz bietet einen flexiblen Schutz für alle Arten von Rollen und ovalen, resp. runden Produkten. Die Anzahl Stanzungen werden aus dem Durchmesser des jeweiligen Produktes errechnet, sodass auch kleinste Durchmesser optimal vor Kantenbeschädigungen geschützt werden können.

Standardmasse

35 x 35, 50 x 50, 60 x 60, 75 x 75 und 100 x 100 mm sowie ungleichschenklige Abmessungen. Die handelsüblichen Wandstärken betragen 2–5 mm, die Längen 800–4000 mm

Lieferungs-Details und Preise auf Anfrage



Rollenkanten-Schutz «endlos» Rollenkanten-Schutz 12 cm breit

Preis pro Rolle, exkl. MWST, assortierbar

Art.-Nr.	Länge	Einheit	8 Rl.	24 Rl.	72 Rl.	144 Rl.
481300	55 m	8 Rollen	36.40	32.45	28.75	25.50

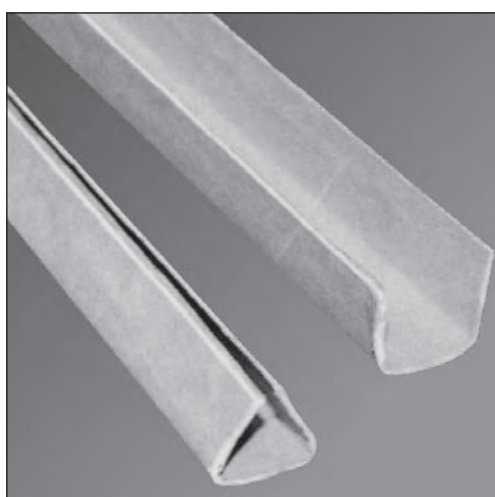

U-Profile

Wertvolle Flachgüter wie Türen, Fenster, Rahmen etc. können mit U-Profilen einzeln sicher verpackt werden. So werden Aufwand und Kosten gesenkt.

Vorhandene Standard-Werkzeuge

Basisschenkel in mm:

16 / 19 / 20 / 22 / 24 / 30 / 38 / 40 / 45 / 50 / 60 / 82 / 94

Mindestbestellmenge 10'000 Laufmeter, Preise auf Anfrage

Preisänderungen jederzeit vorbehalten

Moplast

KUNSTSTOFF AG
4410 LIESTAL



Telefax: 061 926 86 09
eMail: info@moplast.ch

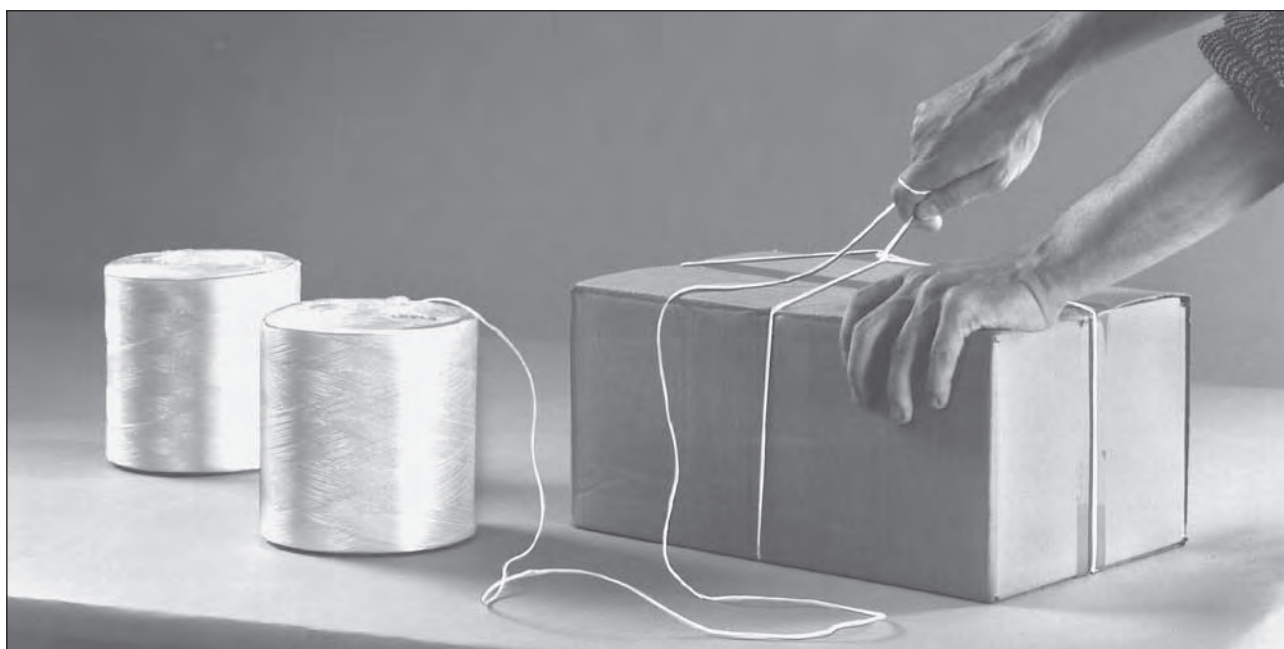

BSM-Recycling-Packschnur

Abfälle aus der Kleiderherstellung sowie Baumwollfäden sind die Grundprodukte, aus denen dieses echte Recyclingprodukt hergestellt wird. Knotenfestigkeit, Handfreundlichkeit und eine starke Reisskraft zeichnen diese Packschnur aus.

Art. Nr.	m/kg	Ø mm ca.	für Pakete bis	Preise per kg, exkl. MWST, assortierbar			
				ab	12,5 kg	25 kg	50 kg
Aufmachung: WS 6/12,5 = 6 Spulen à 2 kg im Karton							
 602020	200	3,5	30 kg	Fr.	10.10	9.10	8.60
602021	300	3,0	20 kg	Fr.	10.30	9.25	8.75
602022	450	2,5	12 kg	Fr.	11.00	9.90	9.35

Flurofil-Packschnur die preisgünstige PP-Schnur in weiss

Art. Nr.	m/kg	Ø mm ca.	für Pakete bis	Preis per kg, exkl. MWST, assortierbar			
				ab	12,5 kg	25 kg	50 kg
Aufmachung: WS 6/12,5 = 6 Spulen à 2 kg im Karton							
 602004	450	3,0	23 kg	Fr.	13.40	12.05	11.40
602005	600	2,5	17 kg	Fr.	13.60	12.25	11.55
602006	900	2,0	11 kg	Fr.	13.80	12.40	11.75

Preisänderungen jederzeit vorbehalten

Moplast

KUNSTSTOFF AG
4410 LIESTAL

Telefon: 061 926 86 00

Telefax: 061 926 86 09
eMail: info@moplast.ch



Mopamatic-Schnüre

Kunststoffschnur weiss, aus PE, einfach gedreht

Art. Nr.	Meter p/kg	Reisskraft ca. kg	ab	12 kg	Preise per kg, exkl. MWST, assortierbar			
					48 kg	96 kg	240 kg	480 kg
Aufmachung:	WS 6/12	6 zylindrische Spulen à 2 kg ohne Hülsen = 12 kg						
603002	1200	28	Fr.	10.50	9.65	8.40	7.75	7.55
Aufmachung:	WS 6/12	6 zylindrische Spulen à 2 kg ohne Hülsen = 12 kg						
603003	1600	23	Fr.	11.80	10.85	9.45	8.75	8.50

Preisänderungen jederzeit vorbehalten

Moplast

KUNSTSTOFF AG
4410 LIESTAL



Telefax: 061 926 86 09
eMail: info@moplast.ch



PAPIERKÖRBE

aus hochwertigem Kunststoff mit umlaufenden Griffband in verschiedenen Farben.

grün Art.-Nr.	braun Art.-Nr.	silbergrau Art.-Nr.	schwarz Art.-Nr.	Grösse	Inhalt	Preis
_____	202001	202006	202007[△]	Ø 29 cm, Höhe 31 cm	18 Liter	Fr. 6.65
202002*	_____	202003[△]	_____	Ø 36,5 cm, Höhe 38 cm	28 Liter	Fr. 18.20



PAPIERKÖRBE

brandsicher

Material: Glasfaserverstärkter Polyesterharz (SMC)
Brandklasse 5, flammwidrig

- Diese Sicherheitspapierkörbe sind flammwidrig, brandsicher (Brandklasse 5) schmelzen nicht.
- Leiten bei einem Brand des Inhalts entstehende Hitze nach oben ab.
- Verhindern Übergreifen des Feuers auf den Boden.
- Strahlen wenig Wärme ab

Zusätzliche Sicherheit bietet der aufgesetzte Deckel. Er unterbricht die Sauerstoffzufuhr. Ein allfälliges Feuer erstickt sofort.

anthrazit Art.-Nr.	braun Art.-Nr.	weiss-marmoriert Art.-Nr.	Grösse	Inhalt	Preis
-----------------------	-------------------	------------------------------	--------	--------	-------

Papierkörbe

283027[△]	283028*	283029[△]	Ø 30 cm	15 Liter	Fr. 52.50
283041[△]	283042*	283043[△]	Ø 38 cm	30 Liter	Fr. 76.00
	283044*		43 x 35,5 x 31,5 cm	30 Liter	Fr. 64.80

Zusatzbehälter

			Inhalt	passend zu	
283010[△]	283011*	283012[△]	3 Liter	Papierkorb rund 30 Liter	Fr. 37.00

Deckel

			Ausführung	passend zu	
283049[△]	283050*	283051[△]	mit Einwurfloch	Papierkorb rund 15 Liter	Fr. 29.80
283052[△]		283054[△]	mit Einwurfloch	Papierkorb rund 30 Liter	Fr. 34.50

* Nur solange Vorrat

[△]Lieferzeit: 2 Wochen

Preisänderungen jederzeit vorbehalten

Moplast

KUNSTSTOFF AG
4410 LIESTAL

Telefon: 061 926 86 00

Telefax: 061 926 86 09
eMail: info@moplast.ch

Für eine wirtschaftliche Abfallentsorgung in Siedlungen, Industrie und Gemeinden sind diese Abfallbehälter besonders geeignet. Das Design und die Farben passen sich unserer Umwelt an. Die glatte Kunststoffoberfläche ist leicht zu reinigen und wetterbeständig. Besondere Einrichtungen für die Glas- und Alusammlung sind auf Verlangen erhältlich.

ABFALL-CONTAINER

aus Kunststoff und fahrbar

Farben: Behälter steingrau, Deckel orange



Art.-Nr.	Inhalt / Aussenmasse	Preis pro Stück
283001	120 l. 550 x 485 x 980 mm Gewicht: 9.6 Kg	Fr. 91.70
283002	240 l. ohne Seitengriff 725 x 580 x 1075 mm Gewicht: 13.5 Kg	Fr. 101.70
283003	240 l. mit Seitengriff 725 x 580 x 1075 mm Gewicht: 13.5 Kg	Fr. 163.40



Art.-Nr.	Inhalt / Aussenmasse	Preis pro Stück
283004	360 l. ohne Seitengriff 850 x 620 x 1090 mm Gewicht: 18 Kg	Fr. 219.70
283005	360 l. mit Seitengriff 850 x 620 x 1090 mm Gewicht: 18 Kg	Fr. 304.90



Art.-Nr.	Inhalt / Aussenmasse	Preis pro Stück
283006	660 l. / 1260 x 772 x 1165 mm Gewicht: 38 Kg	Fr. 515.20
283007	770 l. / 1260 x 772 x 1315 mm Gewicht: 41 Kg	Fr. 515.20
283014	770 l. mit Container-Verschluss für ein Vorhängeschloss	Fr. 564.10
283090	Kippschloss für 4-Rad Container mit 2 Schlüsseln, montiert	Fr. 191.50
283091	Fusspedal für Deckelöffnung zu Container 660 l. und 770 l.	Fr. 200.00

Alle Preise exkl. MWST

Preisänderungen jederzeit vorbehalten

Moplast

KUNSTSTOFF AG
4410 LIESTAL



Telefax: 061 926 86 09
eMail: info@moplast.ch



KEHRICHTSTRASSENSÄCKE

aus Polyethylen, grau opak

Art.-Nr.	Beutel- Inhalt	Dimensionen/mm	Karton- Inhalt	Rollen- grösse	Preis pro Rolle oder 100 Stück exkl. MWST, assortierbar			
					1 Karton	3 Karton	6 Karton	12 Karton
mit eingelegtem Verschlussband								
282004	35 Liter	280/270x680/0,038	30 Rollen	10 Btl.	Fr. 1.30 RI.	1.15 RI.	1.00 RI.	0.85 RI.
282005	60 Liter	280/270x980/0,040	20 Rollen	10 Btl.	Fr. 1.85 RI.	1.65 RI.	1.40 RI.	1.20 RI.
282006	110 Liter	350/350x1100/0,046	15 Rollen	10 Btl.	Fr. 3.30 RI.	2.90 RI.	2.50 RI.	2.15 RI.
«Power Quality» mit Zugverschlussband								
282009	35 Liter	570x600+60/0,040	20 Rollen	20 Btl.	Fr. 3.80 RI.	3.35 RI.	2.85 RI.	2.45 RI.
282002	60 Liter	570x900+60/0,047	22 Rollen	10 Btl.	Fr. 2.95 RI.	2.60 RI.	2.20 RI.	1.90 RI.
282003	110 Liter	730x1040+60/0,048	15 Rollen	10 Btl.	Fr. 4.20 RI.	3.70 RI.	3.15 RI.	2.75 RI.
unbedruckt								
282007	200 Liter	500/300x1400/0,07	100 Beutel	lose	Fr. 86.75 %	76.35 %	65.05 %	56.40 %
282008	120 Liter	900x1200/0,07	100 Beutel	lose	Fr. 80.35 %	70.70 %	60.25 %	52.25 %

Andere Abmessungen und Qualitäten sowie Preise für grössere Mengen auf Anfrage.

ABFALLBEHÄLTER UND KEHRICHTSACKSTÄNDER

Art.-Nr.	Bezeichnung	für Kehrichtsäcke	Werkstoff	Preis per Stück, exkl. MWST, assortierbar		
				1 Stück	6 Stück	12 Stück
285002	Kehrichtsackständer	60 Liter	Metall	Fr. 91.00	83.70	75.55
285003	Kehrichtsackständer	110 Liter	Metall	Fr. 93.80	86.30	77.85
285001	Kehrichtsackständer	110 Liter	Kunststoff	Fr. 52.00	47.85	43.15

Preisänderungen jederzeit vorbehalten

Moplast

KUNSTSTOFF AG
4410 LIESTAL

Telefon: 061 926 86 00

Telefax: 061 926 86 09
eMail: info@moplast.ch



KEHRICHT-EINLAGEBEUTEL

aus Polyethylen, transparent

Preis pro Rolle oder 1000 Stück, exkl. MWST, assortierbar

Art.-Nr.	Beutel-Inhalt	Karton-Inhalt	Rollengrösse		1 Karton	3 Karton	6 Karton	12 Karton
Neu 281011	18 – 22 Liter	20 Rollen	40 Beutel	Fr.	1.50 RI.	1.30 RI.	1.15 RI.	1.00 RI.
281002	28 – 35 Liter	30 Rollen	30 Beutel	Fr.	1.35 RI.	1.20 RI.	1.00 RI.	0.90 RI.
281003	40 Liter	20 Rollen	10 Beutel	Fr.	2.25 RI.	2.00 RI.	1.70 RI.	1.45 RI.
281004	55 Liter	20 Rollen	20 Beutel	Fr.	1.45 RI.	1.30 RI.	1.10 RI.	0.95 RI.
281006	70 Liter	20 Rollen	25 Beutel	Fr.	2.65 RI.	2.35 RI.	2.00 RI.	1.70 RI.
281005	120 Liter	100 Beutel	—	Fr.	567.50 %	499.40 %	425.65 %	368.90 %
281007	240 Liter	100 Beutel	—	Fr.	913.50 %	803.90 %	685.15 %	593.80 %
281008	800 Liter	50 Beutel	—	Fr.	1315.00 %	1157.20 %	986.25 %	854.75 %

Andere Abmessungen und Qualitäten sowie grössere Mengen auf Anfrage.

OCHSNER-KEHRICHTBEHÄLTER

aus grauem, schlagfestem Kunststoff, mit Scharnierdeckel und Tragbügel.



Preis per Stück, exkl. MWST, assortierbar

Art.-Nr.	Behälter-Inhalt	Ø x Höhe		1 Stück	6 Stück	12 Stück
284001	22 Liter	37 x 38 cm	Fr.	62.60	59.45	56.35
284002	28 Liter	40 x 44 cm	Fr.	86.55	82.25	77.90
284003	65 Liter	48 x 71 cm	Fr.	114.75	109.00	103.30

Preisänderungen jederzeit vorbehalten

Moplast

KUNSTSTOFF AG
4410 LIESTAL



Telefax: 061 926 86 09
eMail: info@moplast.ch

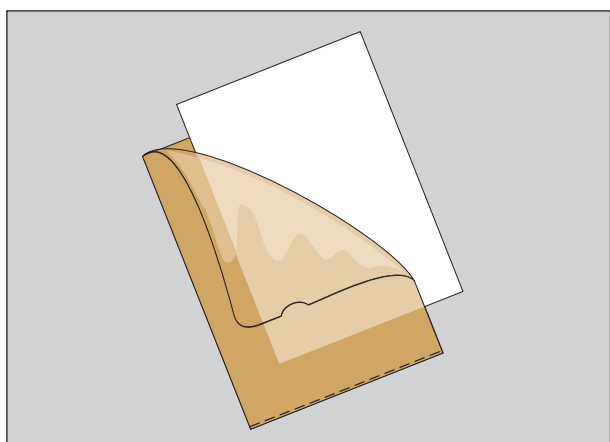

SICHTHÜLLEN für Format A4

Preis pro 100 Stück, exkl. MWST, assortierbar

Art.-Nr.	Farbe	Grösse im mm	ab 200 Stk.	ab 500 Stk.	ab 1000 Stk.	ab 2500 Stk.	ab 5000 Stk.
----------	-------	-----------------	----------------	----------------	-----------------	-----------------	-----------------

aus Polyethylen, 0,16 mm stark, solide Ausführung

204001	farblos	222 x 310					
204002	grün	222 x 310					
204003	gelb	222 x 310					
204004	blau	222 x 310	23.20	19.95	18.05	16.70	15.30
204005	rot	222 x 310					
204006	orange	222 x 310					
204007	violett	222 x 310					

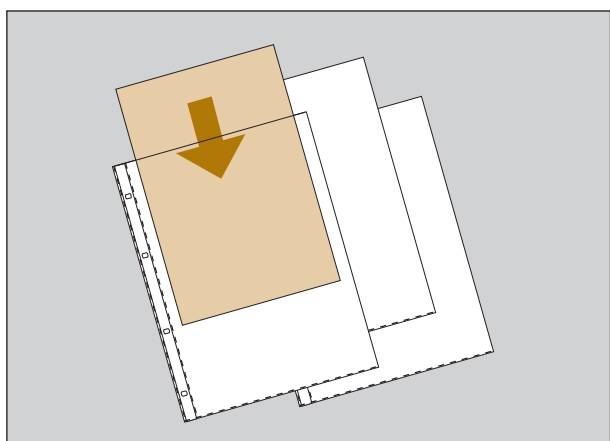

ZEIGETASCHEN für Format A4

Erstklassiger PP-Folie mit weisser Lochrand-
verstärkung, 4-fach gelocht, Lochrand 80/80/80 mm.

Preis pro 100 Stück, exkl. MWST

Art.-Nr.	Farbe	ab 200 Stk.	ab 500 Stk.	ab 1000 Stk.	ab 2500 Stk.	ab 5000 Stk.	ab 10000 Stk.
----------	-------	----------------	----------------	-----------------	-----------------	-----------------	------------------

aus erstklassiger PP-Folie, 0,08 mm stark

205001	farblos	12.40	11.40	10.40	9.40	8.70	8.05
--------	---------	-------	-------	-------	------	------	------

Preisänderungen jederzeit vorbehalten

Moplast

KUNSTSTOFF AG
4410 LIESTAL

Telefon: 061 926 86 00

Telefax: 061 926 86 09
eMail: info@moplast.ch

- Offerten** Verlangen Sie für Abschlüsse, Grossbezüge und Sonderanfertigungen eine Offerte. Günstigere Preise senken Ihre Kosten.
- MWST** Sämtliche Preise in diesem Katalog sind Netto-Preise und verstehen sich exkl. MWST. Die Mehrwertsteuer wird auf den Fakturen offen ausgewiesen.
- Preisvorbehalt** Preisänderungen, die sich aus Paritätsänderungen zwischen ausländischen Währungen und dem Schweizer Franken oder aus anderen Ereignissen ergeben können, müssen wir uns vorbehalten.
- Lieferung** Ab CHF 400.— Netto-Warenwert pro Sendung franko Domizil. Für Lieferungen unter CHF 50.— Netto-Warenwert wird ein Kleinmengenzuschlag von CHF 10.— erhoben. Verlangte Express-Zustellungen werden separat fakturiert.
- Zahlung** 30 Tage netto ab Faktura-Datum. Unberechtigte Abzüge werden in jedem Fall nachbelastet.
- Qualitätsgarantie** Bei allen Artikeln führen wir stichprobenweise Qualitätskontrollen durch. Sollten Sie einmal mit einem Produkt nicht zufrieden sein, sprechen Sie mit uns. Wir ersetzen Ihnen mangelhafte Artikel.
- Erfüllungsort** Erfüllungsort und Gerichtsstand ist für alle Ansprüche Liestal.

Moplast

KUNSTSTOFF AG
4410 LIESTAL

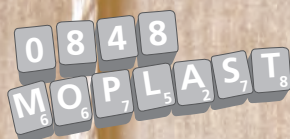

Telefax: 061 926 86 09
eMail: info@moplast.ch